

**МІНІСТЕРСТВО ОСВІТИ І НАУКИ УКРАЇНИ
НАЦІОНАЛЬНИЙ ГІРНИЧИЙ УНІВЕРСИТЕТ**

"ІСТОРІЯ УКРАЇНИ"

в опорних конспектах

Навчально-методичний посібник

Дніпропетровськ
НГУ
2005

Історія України в опорних конспектах. Навчально-методичний посібник /
Уклад.: В.І. Федорова, Т.В. Недосєкіна, Ю.М. Чекушина. – Дніпропетровськ:
Національний гірничий університет, 2005.– с.

Укладачі: доцент Федорова В.І.
 професор Чекушина Ю.М.,
 директор СШ №14 "Лінгво", вчитель історії та правознавства
 вищої категорії Недосєкіна Т.В.

Відповідальний за випуск:
 зав. кафедри історії та політичної теорії, професор Пушкін В.Ю.

Друкується у редакційній обробці укладачів

ЗМІСТ

Передмова	4
I. Модуль 1. Геополітичне становище України	7
II. Модуль 2. Роль особистості в політичній історії України	12
III. Модуль 3. Історія української державності	22
3.1 Виникнення перших держав на території України.....	22
3.2. Давньоруський період української державності (IX-XIV ст.).....	27
3.3. Українські землі під владою іноземних держав (друга половина XIV – перша половина XVII ст.). Виникнення козацтва	34
3.4. Процес творення української державності в ході Національно-визвольної війни українського народу середини XVII ст.	40
IV. Модуль 4. Формування й еволюція української національної ідеї та її теоретичне осмислення	45
V. Модуль 5. Реалізація української державної ідеї у XX ст.	52
5.1. Українська національно-демократична революція (1917-1920 рр.) ...	52
5.2. Україна в міжвоєнний період (1921-1939 рр.)	59
5.3. Україна і Друга світова війна (1939-1945 рр.). Рух Опору	70
5.4. Україна в повоєнний період (1945 – перша половина 50-х років XX ст.)	85
VI. Модуль 6. Незалежна Україна.....	90
Використана література	105

ПЕРЕДМОВА

Викладачі кафедри історії та політичної теорії Національного гірничого університету розуміють своє покликання не тільки в тому, щоб передати студентам повноцінну інформацію з історії України, але й сприяти різнобічному розвитку їх розумових здібностей, спрямувати на самостійне здобуття знань. Ці знання повинні відповідати дидактичним принципам: бути науковими, достовірними, системними.

Сьогодні у навчальному процесі нашого вузу відбуваються важливі якісні зміни. Впроваджується кредитно-модульна організація навчального процесу, яка передбачає модульно-розвиваючу технологію навчання. Навчальний процес поділяється на самостійні цілісні модулі, які в свою чергу поділяються на міні-модулі – основну форму модульного навчання.

У системі модульно-розвиваючого навчання поряд із звичайними вузівськими підручниками використовуються міні-підручники, що створюються викладачами і пропонуються до уваги студентів. Мета міні-підручників – залучити студентів до самостійного творчого процесу аналізу та узагальнення інформаційного матеріалу, а також – здійснити контроль їх знань.

Таблиці, структурні та структурно-логічні схеми, наведені у даному навчальному виданні, є опорними конспектами до модулів з історії України. Інформація структурована і підпорядкована головним дидактичним завданням вищої школи. Деякі матеріали друкуються російською мовою, тобто мовою оригіналів, на які автори посилаються. Усі дані зверено з виданням "Довідник з історії України (А-Я)".

Опорні міні-конспекти з проблем історії України створені для того, щоб полегшити сприйняття та засвоєння історичних знань, активізувати зорову пам'ять студентів. Матеріал можна використовувати для візуальної підтримки лекцій та практичних занять. Дане видання має стати корисним при підготовці до модульного та екзаменаційного контролю. Маючи під рукою такі міні-конспекти, викладач і студенти не будуть напружено пригадувати, хвилюватися, нервувати. Вони спокійно зорієнтуються, зосередяться і впевнено продемонструють глибокі знання з вітчизняної історії.

Розпочинається навчальне видання структурно-логічними схемами, які дають уяву про предмет, завдання і періоди політичної історії України. Далі матеріал викладено за навчальними модулями, тобто за змістом.

Предмет і завдання політичної історії України

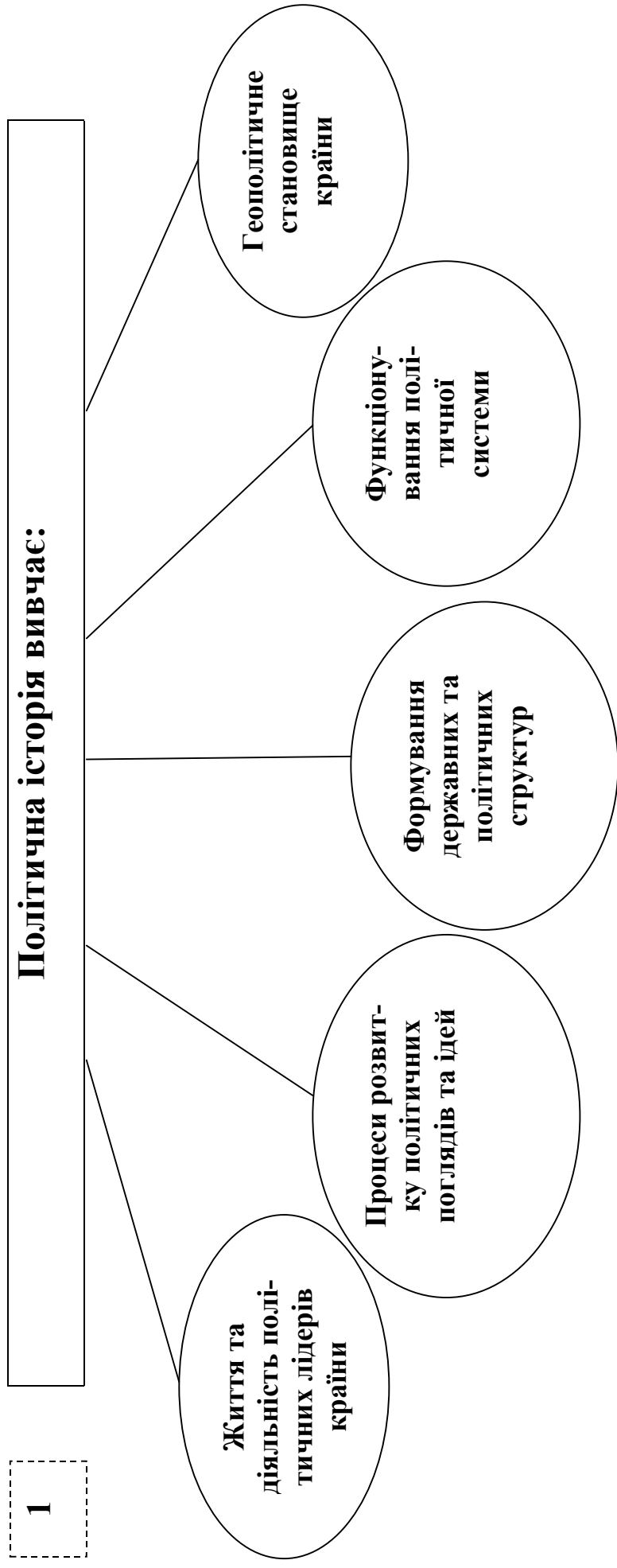

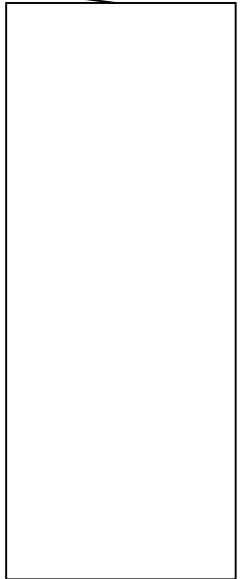
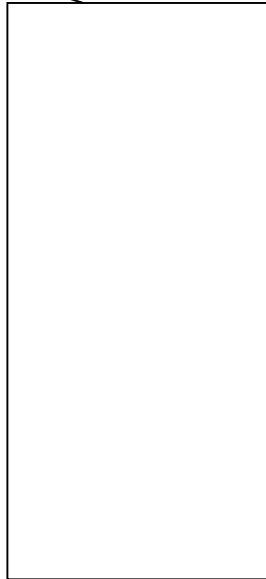
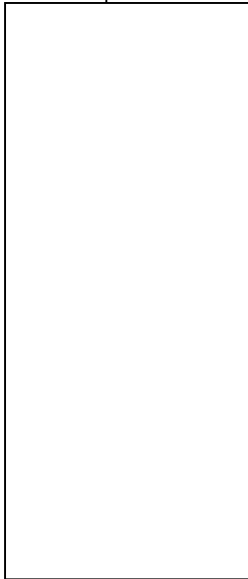
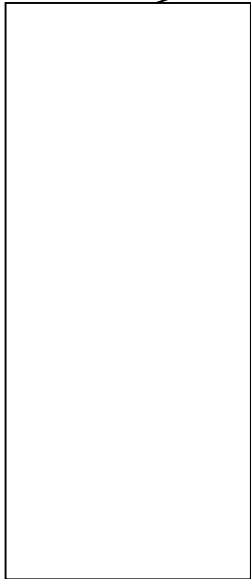
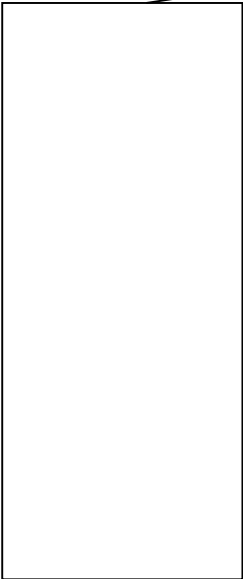
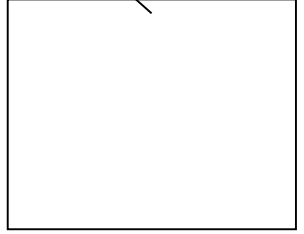
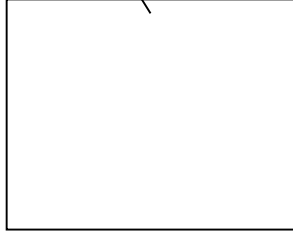
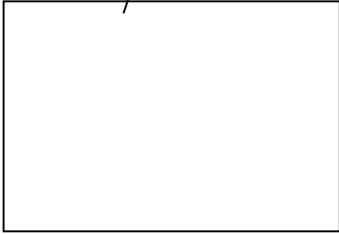
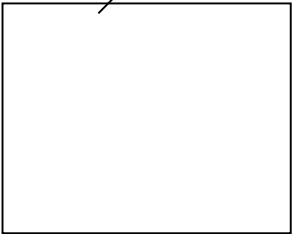
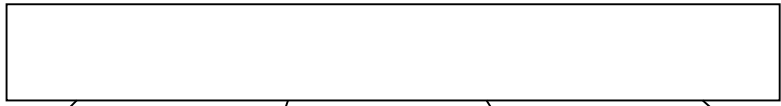

МОДУЛЬ 1

ГЕОПОЛІТИЧНЕ СТАНОВИЩЕ УКРАЇНИ

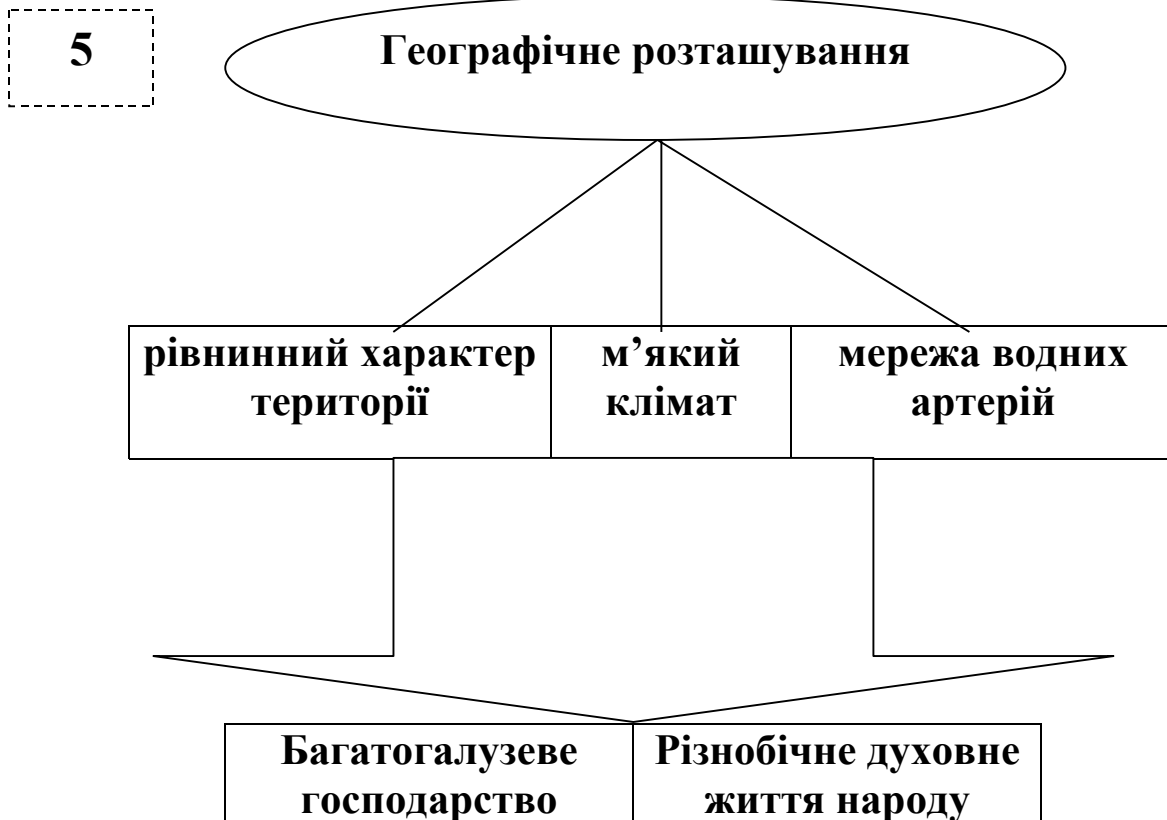
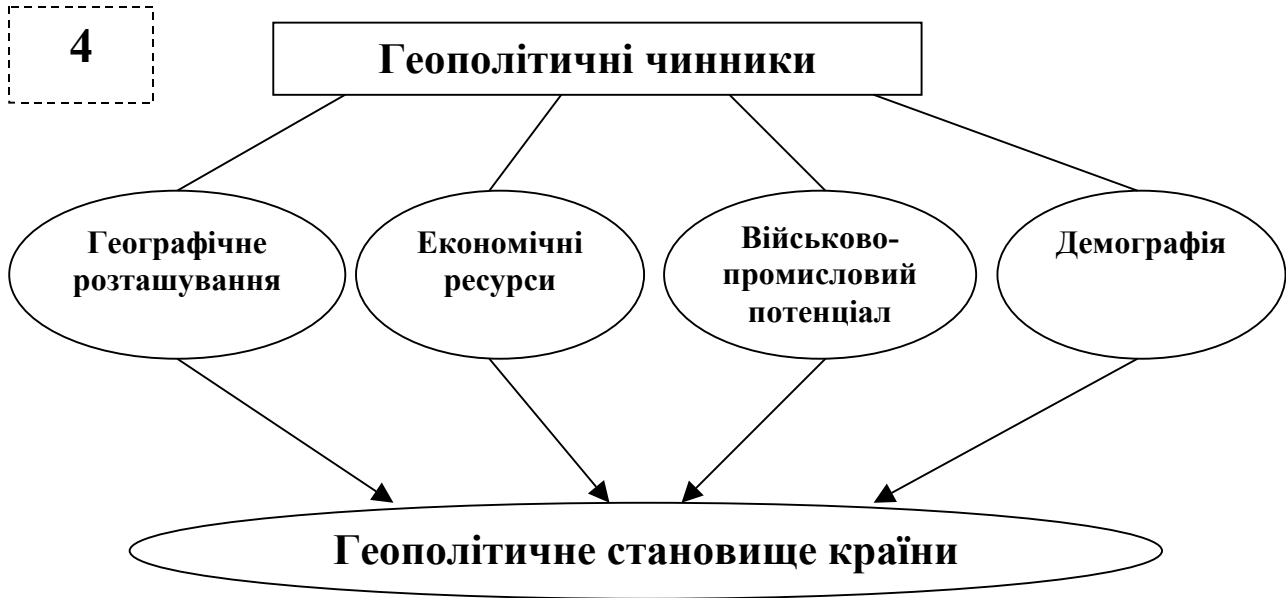

*сприятливі**несприятливі***Економічні ресурси****Необхідні
засоби
існування
(ресурси)****Вихід до
моря****Об'єкт по-
стійних вій-
ськових на-
падів з боку
кочовиків, а
далі – Литви,
Польщі,
Угорщини,
Росії, Австрії
та ін.****Жертва
економічних
інтересів
сусідніх
держав**

Геополітичні процеси в історії української державності

Історичні форми української державності

I період	II період	III період	IV період
Стародавні держави (IX-XIV ст.)	Козацько-гетьманська держава (1649р. - кінець XVIIст.)	УНР та напівавтономні форми державності (1917-1991 рр.)	Незалежна Україна (з 1991 р.)

Геополітичний процес за часів Київської Русі

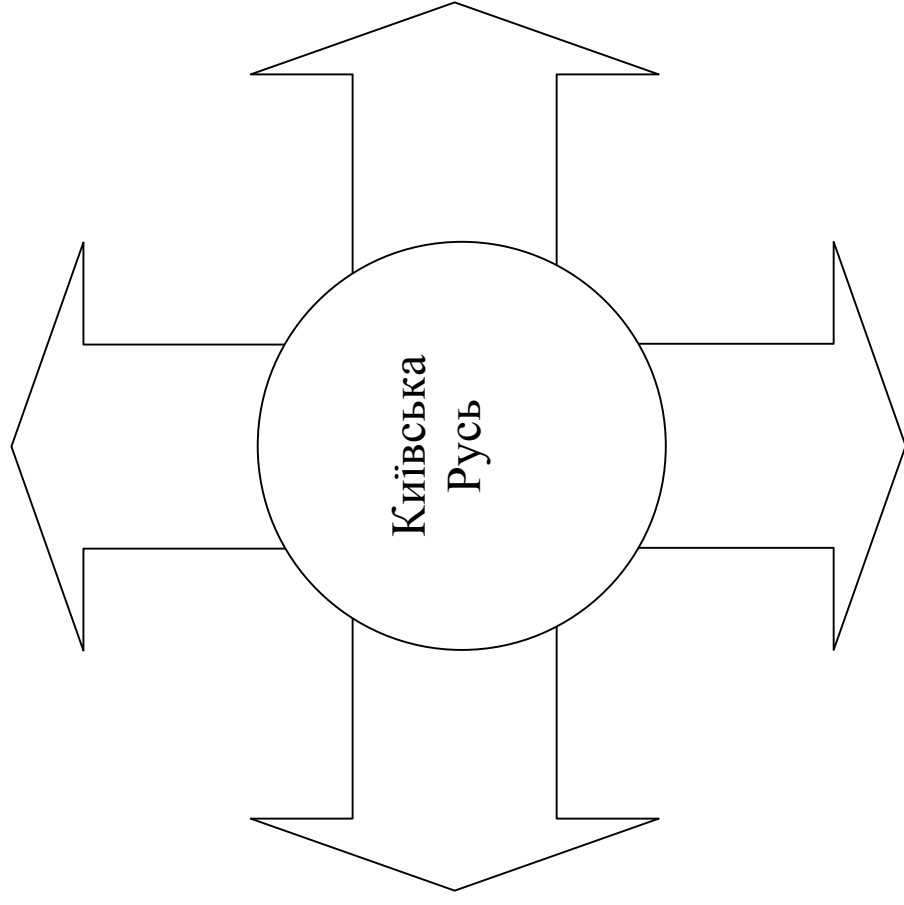

Зовнішньополітичні орієнтири

Галицько-Волинського князівства

Західний: використували для торгівлі (Київ-Луцьк-Володимир-Завихвіст-Краков-Ополе-Вроцлав. Львів-Городок-Любачів-Сандомир-Радом. Володимироторунський торгівельний шлях. Західний напрям спробували використати для створення антиординської коаліції у XIII ст.	Східний: слов'янські зв'язки із Московським князівством (шлюбна політика, торгівля). Торгівля з країнами Близького Сходу. Торгівля, політика, культурний обмін.
---	--

Геополітика Козацько–гетьманської держави другої половини XVII-XVIII ст.

Богдан Хмельницький
(1648-1657)

Іван Виговський
(1657-1659)

Петро Дорошенко
(1665-1676)
Юрій Хмельницький
(1659-1663)

Іван Мазепа
(1687-1703)
Пилип Орлик
(1710-1712)

Промосковська орієнтація при розгалужених контактах із країнами Європи

Пропольська, кримська, прошведська орієнтація

Зміна орієнтацій: Московія, Польща, Туреччина

Від орієнтації на Москову до таємного договору зі Швецією. Складання

П. Орликом
Констигуції
незалежної
України

Динаміка геополітичних векторів України у ХХст.

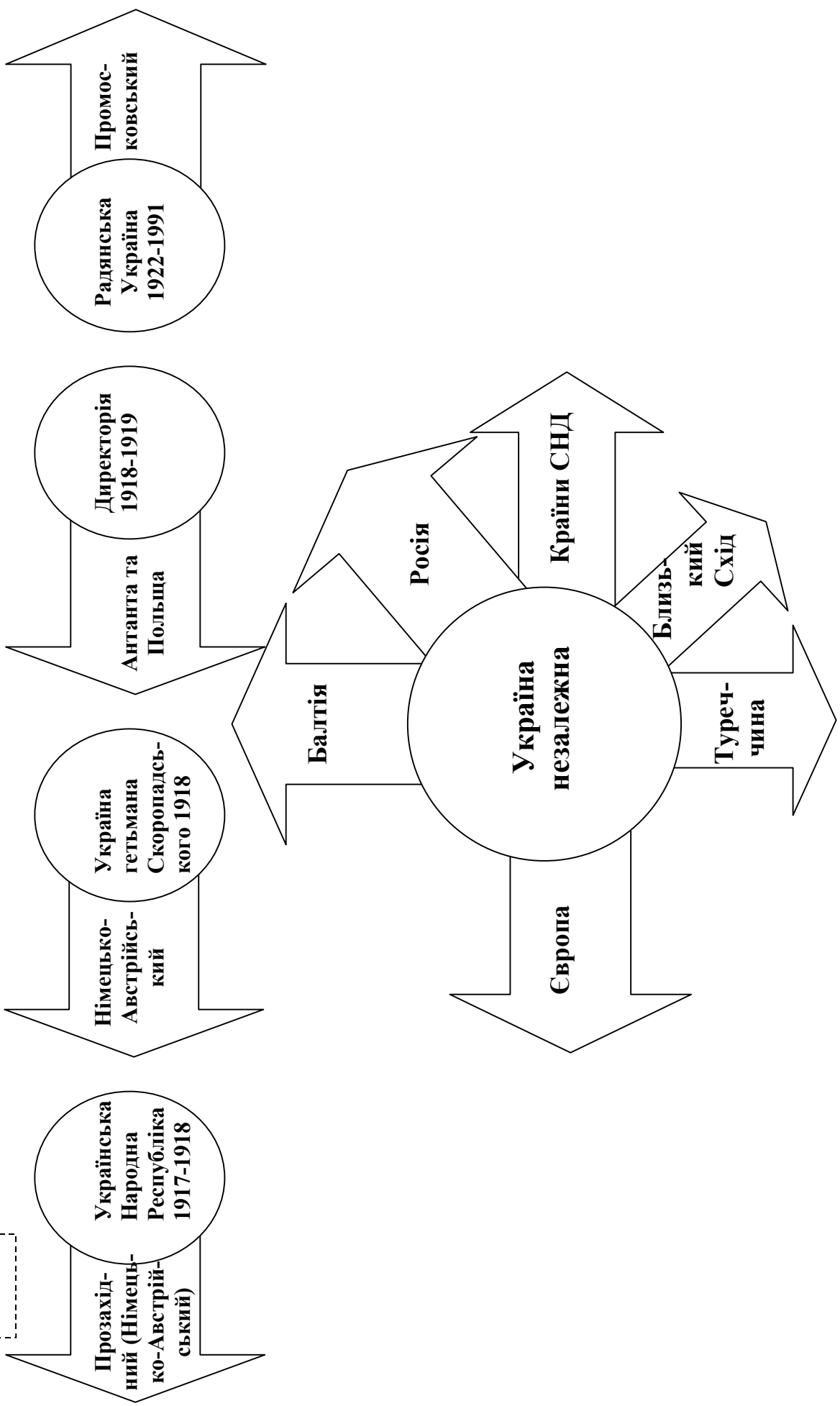

МОДУЛЬ 2

РОЛЬ ОСОБИСТОСТІ В ПОЛІТИЧНІЙ ІСТОРІЇ УКРАЇНИ

10

Характерные черты политических лидеров*

*Наличие политической программы, отвечающей интересам
больших политических групп*

*Популярность, умение нравиться людям, завоевывать
их симпатии*

Нравственные качества и интеллект

*Политическая воля, готовность брать
на себя ответственность*

Острый ум и политическая интуиция

Организаторский талант и ораторские способности

* Политология для всех. Введение в политическую науку. Учебное пособие. Ч. 1. – Днепропетровск: ОАО "Днепркнига", 2002. – С. 164.

Схеми-портрети політичних лідерів

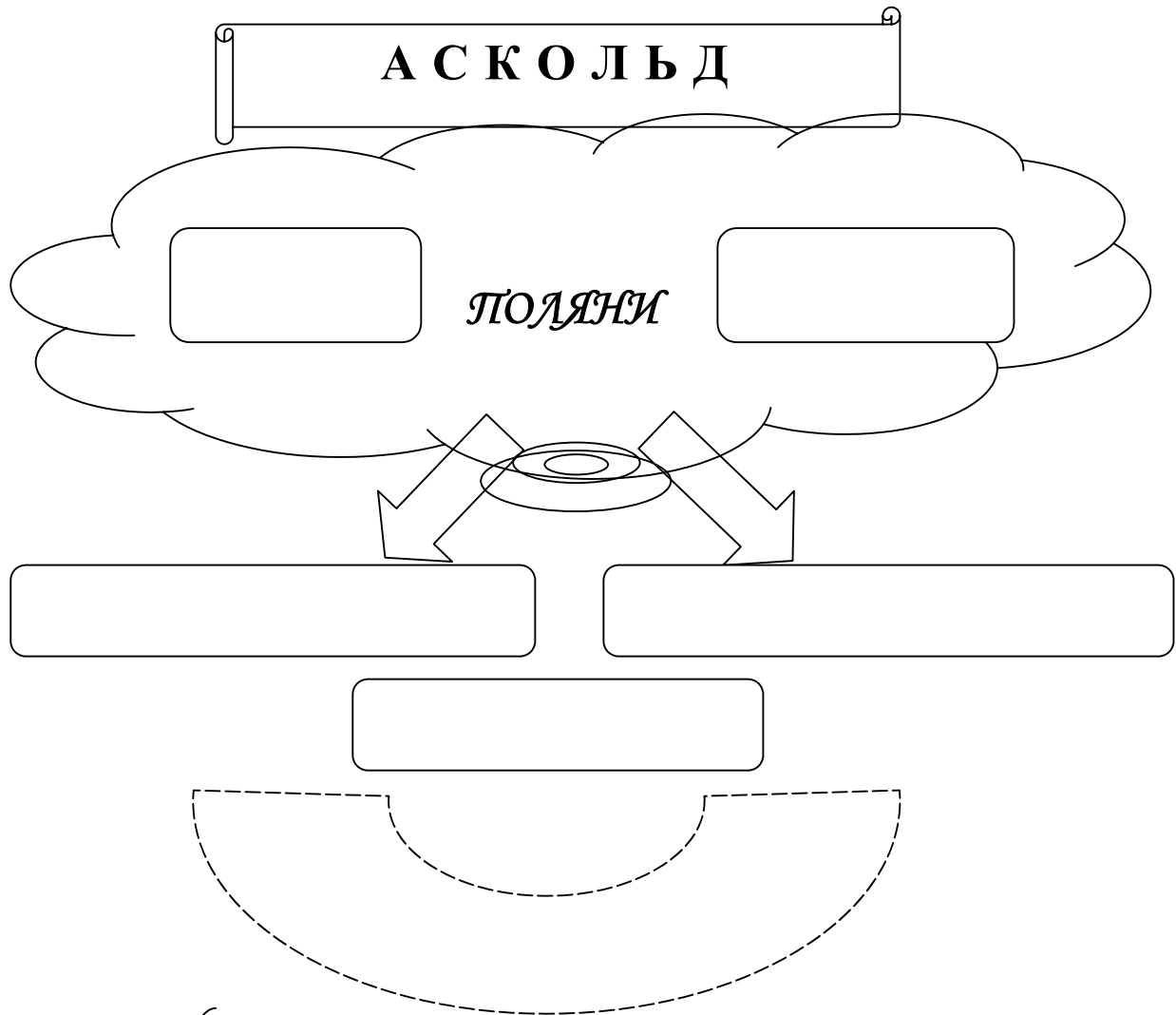

	}	852	допомога Грузії у відбитті наступу арабів
		853	
	}	864	вихід на пд. берег Каспію (м. Абесгун)
		865	
	}	<u>860</u> *	походи на Візантію - данина - торгівля <i>Русь визнана як держава</i>
		863	
		867	
		874	

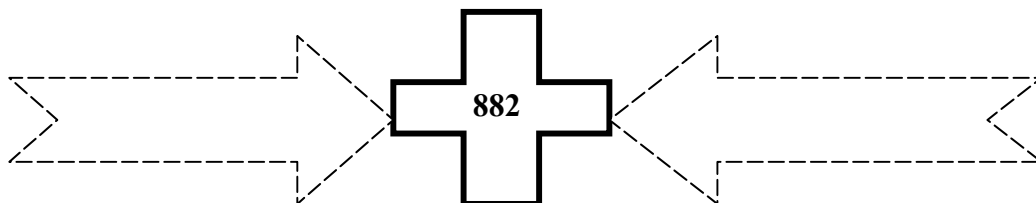

882

ОЛЕГ

912

12

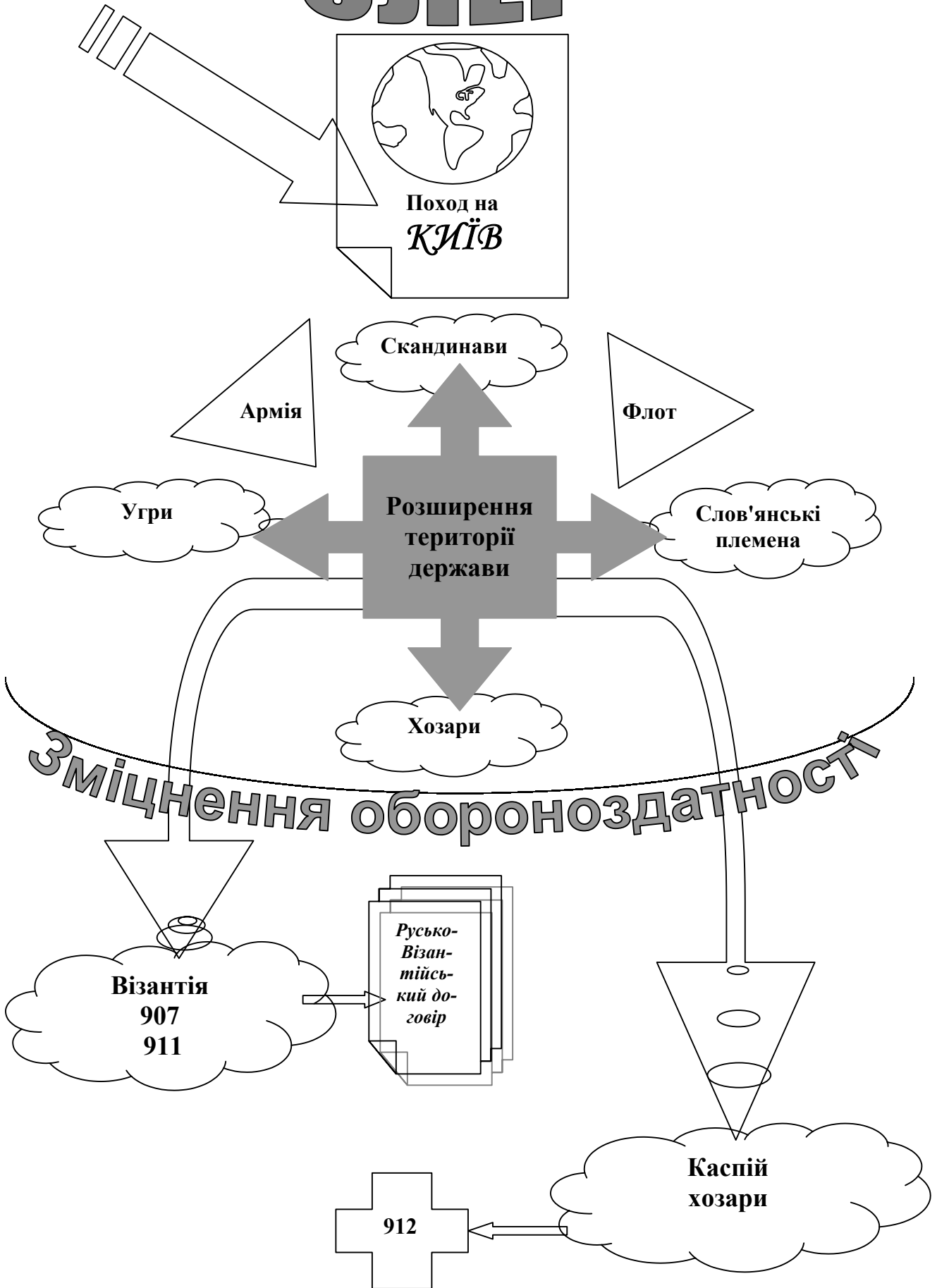

Князь Ігор - перший з Рюриковичів

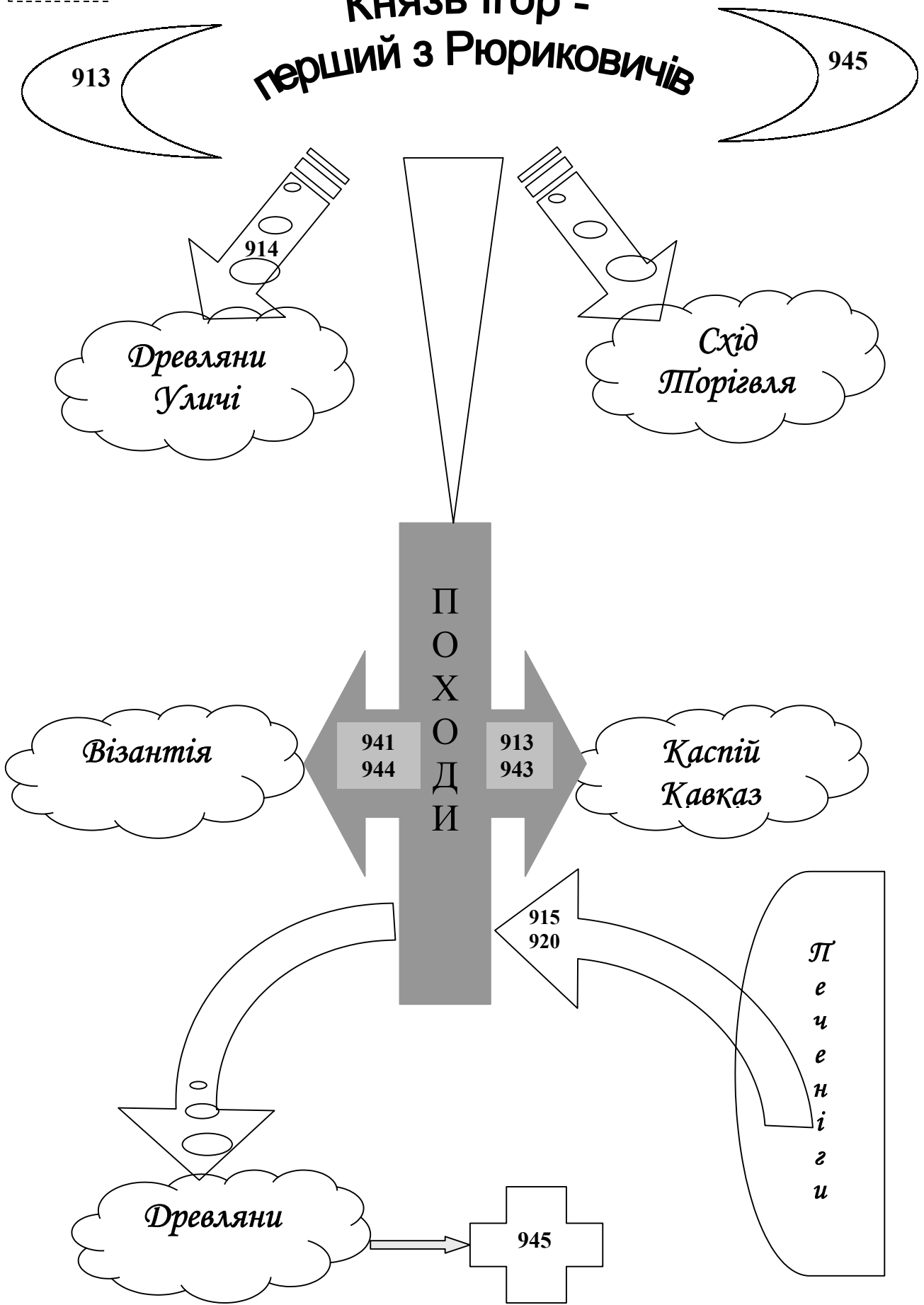

"Зоря, що передує
сходу Сонця"



Рівноапостольна

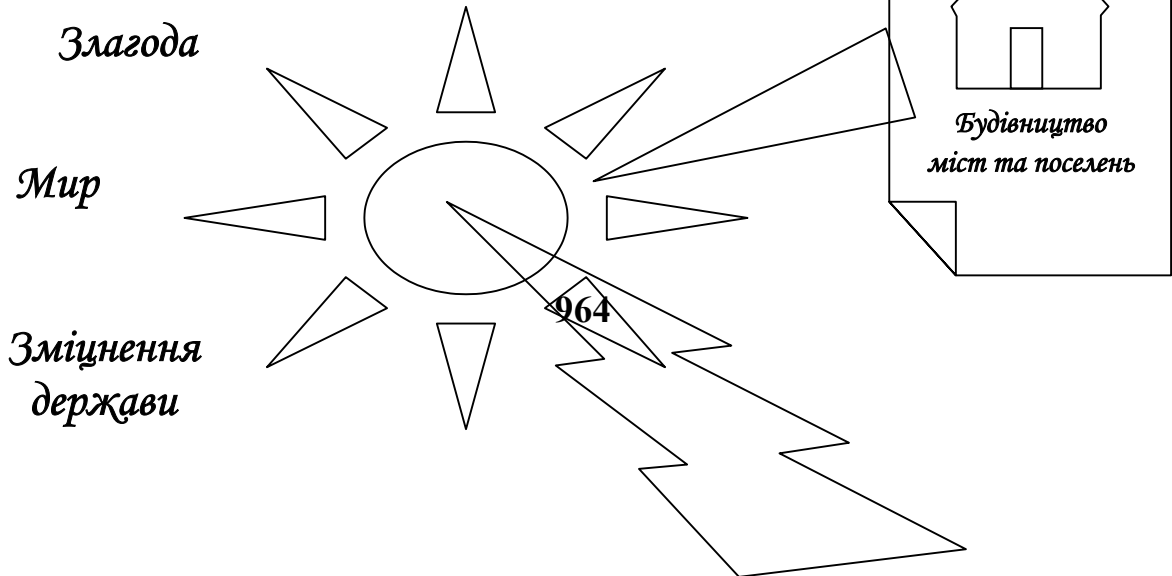
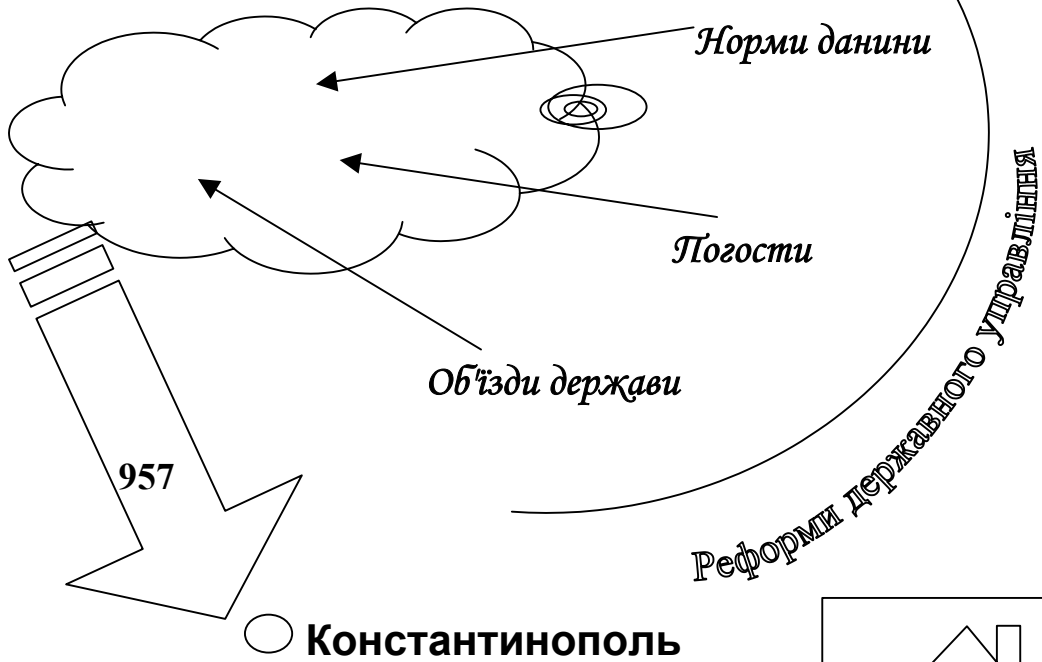

15

964

972

СВЯТОСЛАВ ВОЇН

964-966

В'ятичі, волзько-камські
болгари

"ІДУ НА ВИ"

ПОХОДИ

Болгарія
967 (968)

П'мутараканьське
князівство
967

Утво-
рення
сильного
війська

Хозарський
казанат

Візантія
969

ОЛЕГ

ВОЛОДИМИР

Древлянські
землі

Київ

Новгород

ЯРОПОЛК

"Чужого шукаючи –
своє втратив!"

972
(973)

Дніпрові
пороги

Київська Русь за часів князя Володимира Великого

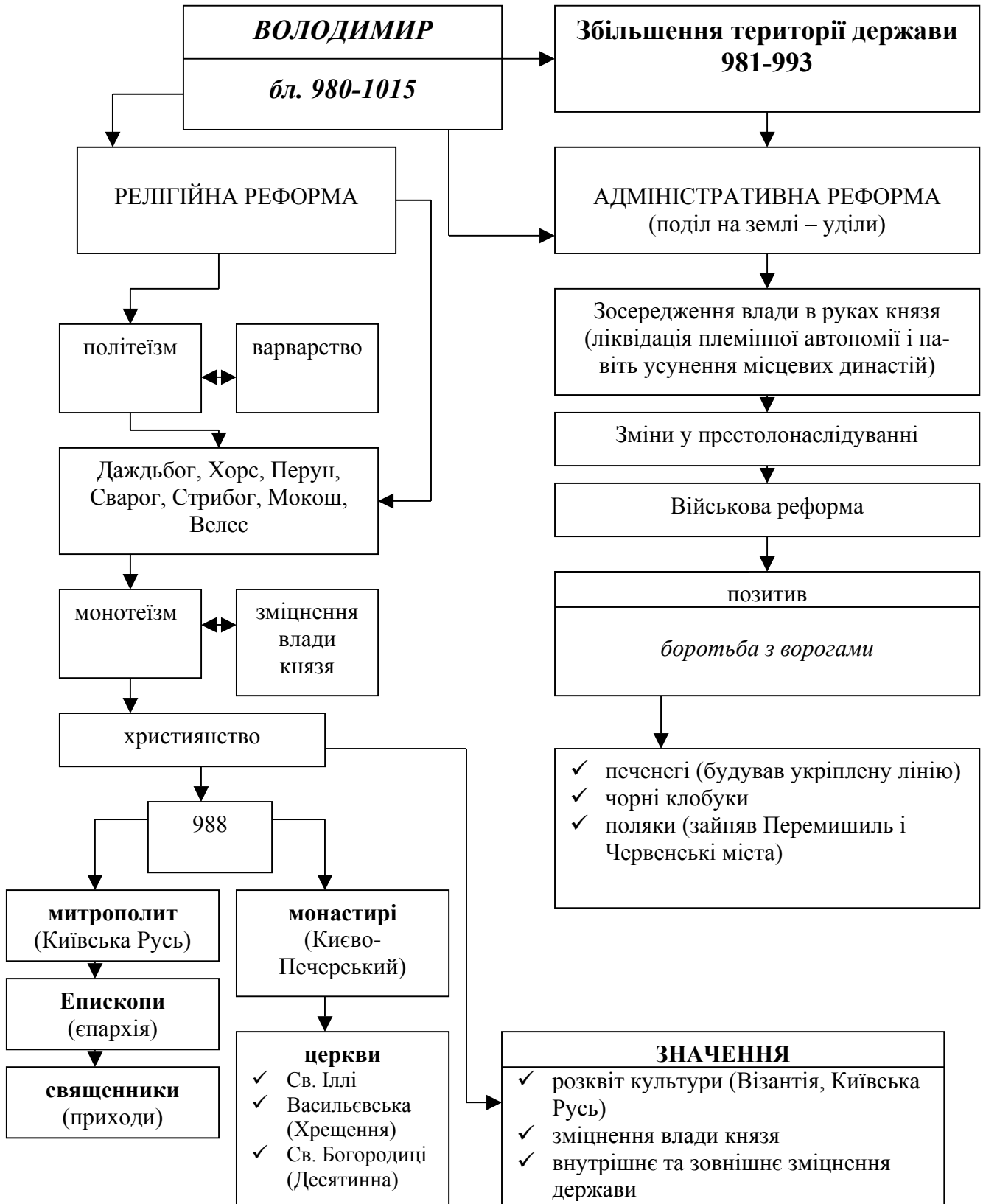

Київська держава за часів князя Ярослава Мудрого

Боротьба за владу (1016 – 1019)

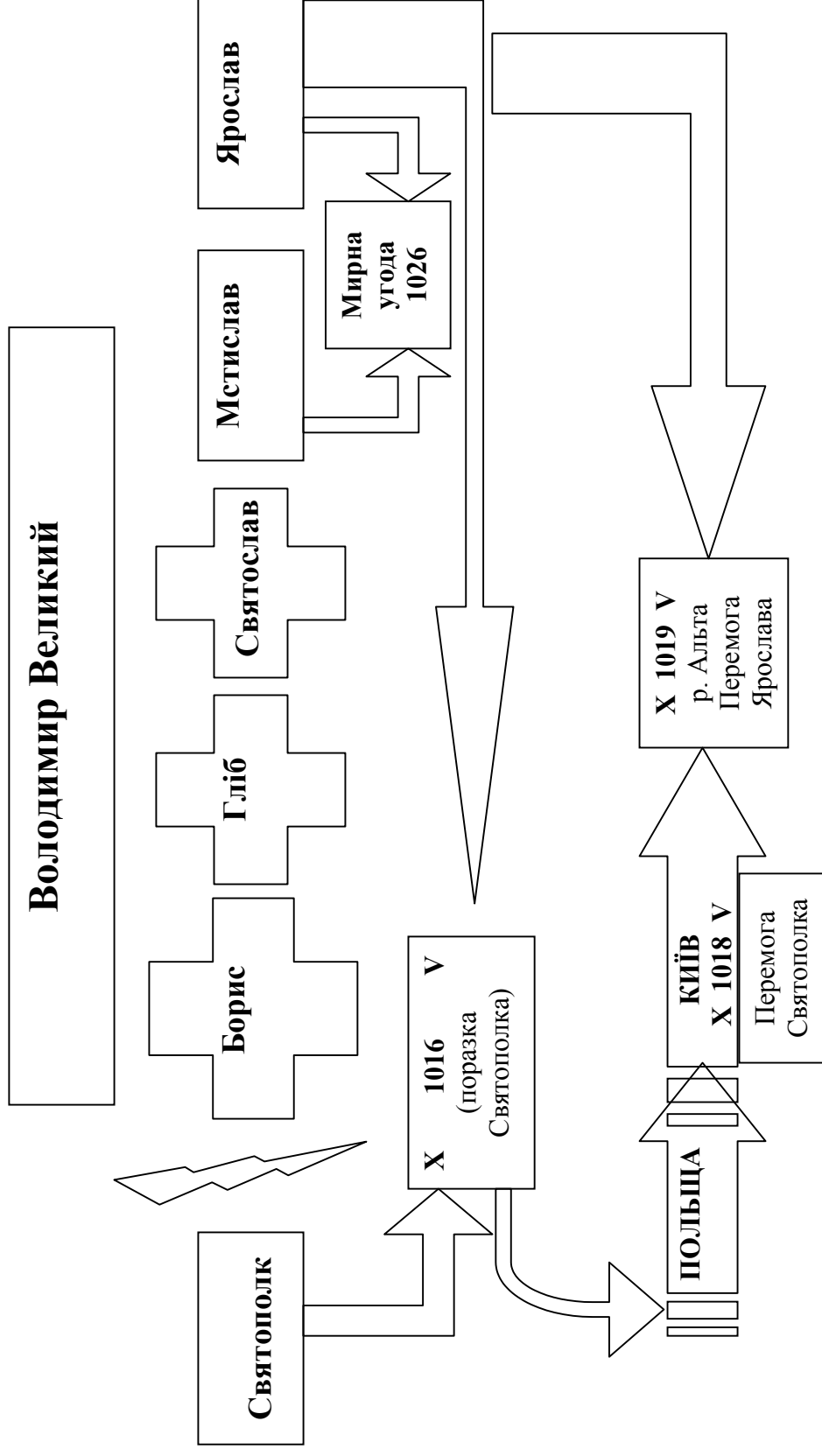

Внутрішня та зовняшня політика

**Ярослав Мудрий
1019-1054**

Внутрішня

Укріплення південних рубежів, приєднання Червенської землі. Нові міста-фортеці

"Руська правда"
Устав Ярослава
Правда Ярославичів

Культура
✓ Школи
✓ Книги
✓ Бібліотека
✓ Церкви
✓ Міста

Війни
✓ Польща
✓ Печеніги
✓ Візантія

Династичні браки
✓ Польща
✓ Німеччина
✓ Франція
✓ Візантія
✓ Швеція
✓ Угорщина
✓ Норвегія

Зовнішня

✓ Письмові закони
✓ Захист феодальних прав
✓ Закони для всіх

Гетьман України Богдан Хмельницький (1648-1657)

Діяльність

Державотворення

За Зборівською угодою 1649 р. – створення української козацької держави

Військове мистецтво

Воєначальник – новатор. Переможець військових сил Речі Посполитої у битвах: Жовтоводській (1648), під Корсунем (1648), Пилявцями (1648), Зборівський (1649), під Батогом (1652), Жванцем (1653)

Дипломатичні стосунки

Московія, Речь Посполита, Туреччина, Молдавія, Крим, Семигород, Англія, Швеція

Організатор

Об'єднав народ України у боротьбі за незалежність.
Створив армію, судово-адміністративну, політичну, фінансово-грошову систему української держави, підпорядкував Запорізьку Січ

ІСТОРІЯ УКРАЇНСЬКОЇ ДЕРЖАВНОСТІ

3.1. Виникнення перших держав на території України

Назва	Походження, розселення	Заняття і матеріальна культура	Суспільне життя	Релігія та мистецтво
Кімерійці VIII-VII ст. до н.е.	Іраномовний етнос, предки якого прийшли зі Сходу – виділилися у племінну спільноту з племен зрубної культури у (X-VII ст. до н.е.) В IX ст. до н.е. створили державу від Дністра до Дону, в частині південного Криму, на Таманському та Керченському півостровах.	Скотарі-кочовики. Виплавляли залізо з болотяної руди, винайшли горн. Займалися землеробством, пасли коней, воювали проти Урарту, Ассирії, Лідії.	Влада належала царям, знаті, кінним воїнам.	Світогляд, культура, традиції племен зрубної культури.
Скіфи (народ ушкуза). VII ст. до н.е. – IV ст. н.е. Державні об'єднання: Велика Скіфія, Скіфське царство в Криму	Іраномовний народ з Алтаю. З'явилися у Північному Причорномор'ї у VII ст. до н.е. Розселилися на Лівобережжі, у лісоостепу до українського Полісся. Скіфське царство простяглося на 600-300 км від Дону до Дунаю приблизно на стільки ж – від Чорного та Азовського морів до нижньої течії Десни, басейну р. Сейм та Прип'яті. Найвищою могутності досягли за царя Атея.	Займалися кочовим скотарством. Скіфи-орачі у межиріччі Дніпра і Дністра займалися землеробством. Скіфи виготовляли зброю. Воювали з метою грабунку. Розгромили армії перського царя Дарія I (514 р. до н.е.) та Ф. Македонського. Скіфи торгували з грецькими містами-колоніями. Інколи Афіни на 2/3 забезпечувалися скіфським зерном.	Суспільство було кастовим: каста царів, каста воїнів, каста жерців, каста табунників. Державою керували царі, що отримували владу у спадок. Більша частина суспільства – вільні общинники, які платили царю дань і служили у війську.	Верховний бог – Папая, бог війни – Арес. Поклонялися річкам, вшановували русалок, берегинь.

Назва	Походження, розселення	Заняття і матеріальна культура	Суспільне життя	Релігія та мистецтво
<p>Сармати (савромати – опоясані мечем) II ст. до н.е. – II ст.н.е. Державне об'єднання – Сарматія</p>	<p>Збірна назва іраномовних кочових племенних угруповань (алани, язиги, сіраки, роксолани та ін.), що прийшли у Причорноморські степи у II ст. до н.е. зі степового Поволжжя. Сармати зайняли територію скіфів. Не зайняли тільки Крим, так звану "Малу Скіфію", яка співіснувала з сарматами до II ст. н.е.</p>	<p>Воїни. Запровадили важкоозброєну кінноту. Вели кошовий спосіб життя, розводили велику рогату худобу, овець, коней. Частина сарматів займалася землеробством. Були розвинені ремесла – залізобне, ковальське, ткацьке, шкіряне, гончарне. Контролювали торговельні шляхи.</p>	<p>Царі. Соціальна нерівність. Родоплеменна відособленість. Знать, біднота. Воювали проти Риму на боці даків і самостійно. Це проти них римські імператори спорудили лінію укріплень, що відмежувала Римську імперію від варварського світу. Взяли під контроль грецькі міста-колонії. Військово-грабіжницька економіка.</p>	<p>Подібно до кіммерійських та скіфських. Ювелірна майстерність. Розповсюдилися особливі знаки власності (тамга).</p>
<p>Готи. Державне об'єднання: Готська держава (270-375)</p>	<p>Германські племена зі Скандинавії. Наприкінці II ст. готи рушили через Карпати на південний схід і оселилися на сарматських землях у Нижньому Подніпров'ї та Причорномор'ї. У середині III ст. до них приєднався германські племена гепідів. До Гетики увійшли сармати, скіфи, фракійці та слов'яни. Особливої могутності досягли за короля (конунга) Германаріха (332-375). Готське королівство розташовувалося у степовому Криму та Північному Причорномор'ї, на Волині та Галичині. З готськими часами пов'язують черняхівську археологічну культуру раннього заліза, поширену на теренах України у III-IV ст. Утворили великі воєнно-політичні союзи з місцевим населенням. Поділялися на остготів, візиготів, ван-</p>	<p>У степах займалися землеробством, скотарством, мисливством. Були вправними вояками. Ремесло: гончарне, зброярне, ковальське та ін.</p>	<p>Король, військова знать, епіскоп, земельна аристократія. Переймали звичаї римлян. Рабовласницькі відносини зазнали занепаду і почали перетворюватися на феодальні.</p>	<p>Прийняли християнство (III ст.), але народи, які входили до їх союзу, були язичниками.</p>

Назва	Походження, розселення	Заняття і матеріальна культура	Суспільне життя	Релігія та місцецтво
	<p>далів. Остготів розбили гуни (375) і витіснили їх з України до Європи. Там вони грабували населення різних регіонів пізньої Римської імперії. Загинули під час готсько-візантійської війни (535-555). Візиготський король Аларіх захопив у 410 р. Рим. Королівство поширилося до Іспанії. У 711-718 рр. зникли через напади арабів.</p> <p>Вандали утворили варварське королівство у Римській Африці, воювали проти Риму. На поч. VII ст. їх завоювали араби.</p>			
<p>Гуни (гунни) Гунська імперія (371/375-469/472). Назва "гуни" в IV – V ст. мала політичне значення, ставши загальною для багатьох племен.</p>	<p>Тюркомовні кочовики з пустелі Гобі. У 371р. перейшли підводну міліну Керченської протоки і вдерлися до Криму, а потім степами дійшли до Перекопу і увірвалися у готський тил. Розпочалася гуноготська війна. Утворилася гунська імперія. Головна ставка гунських вождів до 412 р. розташовувалася в степовому Причорномор'ї. Вождь Аттіла (434-453) став вершителем долі Європи, збирав воєнний трофей та данину, створив германо-слов'яно-угорське військо. У 472 р. гуни перейшли Дунай і прийняли підданство Східної Римської імперії. Їм виділили землі в Добруджі.</p>	<p>Війна, грабунки</p>	<p>Найвище піднесення 451-458 рр. Військова демократія.</p>	<p>Сприймали вірування і традиції тих народів, які входили до гунської імперії.</p>
<p>Авари (обри) Аварський каганат (558-поч. VII ст.)</p>	<p>Завойовники зі Сходу були надто жорстокими. Утворили у Паннонії Аварський каганат, заявивши претензії на зверхність над слов'янами. На слов'янських землях призначили намісника (вождя племені білих хорватів).</p>	<p>Вирощували табуни коней, виготовляли зброю. Контролювали Шовковий торговельний шлях.</p>	<p>На чолі держави стояв Хан Баян. Намісники – у завойованих землях. Аграрне суспільство. Соціалізм на нерівності. Військова аристократія.</p>	<p>Культ війни, сили, чоловіка. Негативне ставлення до вірувань інших народів, винищення їх пантеонів.</p>

Назва	Походження, розселення	Заняття і матеріальна культура	Суспільне життя	Релігія та мистецтво
<p>Античні міста-держави в Північному Причорномор'ї VIII ст. до н.е. - V ст. н.е.). Боспор-Кімерійський (Боспорське царство).</p>	<p>Поселення на о. Березань біля гирла Бугу-Дністровського лиману, у межах сучасної Керчі (Пантікапей), на Керченському, Таманському півостровах: Феодосія, Фанагорія, Горгіппа (Анапа), Гермонасса (станція Таманська). У межах сучасного Севастополя (Херсонас), у гирлі Дністра (Тіра, Ніконій), у гирлі Південного Буга (Ольвія). Населення було строкате: грецькі колоністи, скіфи, римляни, малоазійці. У I ст. н.е. розпочався римський період історії античних міст (середина I ст. до н.е. – 70 роки IV ст. н.е.). Міста вважалися кордоном для кочових племен та варварського населення (сарматів, готів, гунів). Під тиском гунів міста припинили свою господарську діяльність. Херсонес і Пантікапей згодом увійшли до складу Візантії (371-375).</p>	<p>Головну роль в економіці відігравали ремісництво і торгівля. Були розвинені практично всі ремесла передових середземноморських держав: ковальське та ливарне, гончарне, ювелірне, склоробне, деревообробне, виробництво вина. Частина продукції вивозилася в інші регіони степу, до Греції та Риму. Торговельні шляхи пролягали до середнього Подністров'я, Дунаю, до Росії, Тясмина, Південного Бугу. Міста карбували свою монету та монети для скіфських і сарматських царів. Займалися скотарством, землеробством промислами, особливо військовою справою.</p>	<p>Соціальна структура була такою, як у метрополії: аристократія, ремісники, торговці, селяни, раби. Мали різноманітний політичний устрій: монархії, аристократичні та демократичні республіки. Найвищими органами влади були народні збори і рада.</p>	<p>Високий рівень матеріальної та духовної культури. Освітні та спортивні школи. Театри. Архітектура, музика, живопис, графіка. Основу вірувань становило грецьке багатобожжя. На честь божеств влаштовували свята і спортивні змагання.</p>

Назва	Походження, розселення	Заняття і матеріальна культура	Суспільне життя	Релігія та місцевість
<p>Анти. Державне утворення: <i>Антське царство</i></p>	<p>Після розпаду Гунської імперії стали провідною силою на сході Європи. Наприкінці ранньозалізного віку вони заселили величезні простори від Одри до Сейму. Наприкінці III ст. створили політичне об'єднання типу примітивної імперії. Разом із Аттілою воювали в Європі. Разом зі склавинами розгортали наступ на володіння Візантії масово розселяючись на Правобережжі Дунаю та колонізуючи Балкани, Пелопонес і навіть Малу Азію. Водночас анти розширили свій ареал в Україні, просуваячись у Подніпров'я та Призов'я. Авари розгромили антив під час слов'яно-аварських воєн у результаті яких виснажена Антська держава розпалася. Після 602 р. анти не згадувалися у писемних джерелах Візантії.</p>	<p>Землеробство, скотарство, торгівля, ремесло та промисли. З болотяної руди плавили залізо (кричне). М'яли шкіри, шили одяг та взуття. Були зброярами, ювелірами.</p>	<p>На чолі стояв цар. Влада царів не була абсолютною. Жили общиною. Народні збори - віче суттєво обмежували царські привілеї. Основа суспільства - сусідська община. Окремі сім'ї засновували хутори на своїй ріллі, яка ставала приватною власністю. Полонених обертали на рабів. Надлишковий продукт перетворювали на гроші й зберігали у вигляді скарбів. З'явилася професійна дружина. Конролювали торгівельні шляхи Волзько-Дніпровської водної артерії.</p>	<p>Пантеон ідолів – Перун, Стрибог, Даждьбог, Хорс, Велес. Вірування відображали світоглядну залежність від природних сил та надприродних істот. Культ померлих.</p>

3.2. Давньоруський період української державності (IX-XIV ст.)

20

Передумови формування східнослов'янської держави у другій половині IX ст.

Соціальні

*Завершилося соціальне розшарування: верхівка слов'янських племен перетворилася на земельну аристократію, яка зосередила у своїх руках владу;
*з'явилися такі групи населення, як смерди, купці, волхви, дружинники, вотчинники;
*влада племінної верхівки спиралася на дружину, яка її боронила, а також здійснювала загарбницькі військові походи;
*утворилися княжі династії (Києвичі, Рюриковичі, Бравліновичі, Рогвольдовичі, Маломировичі).

Економічні

*Східнослов'янські племена знаходили нових данників серед неслов'янських народів;
*спільні завдання зовнішньої торгівлі (охорона торгівельних шляхів, супровід купецьких караванів, митна політика) об'єднували слов'ян на водних шляхах від Балтійського моря (Варязького) до Чорного (Грецького);
*рівень розвитку ремесла, промислів, сільського господарства надав можливість утримувати велику масу людей;
*великого розвитку набули міста, як торговельні центри та військові фортеці;
*з'явився надлишковий продукт, що його можна було або вивозити, або перетворювати на престижні цінності.

Політичні

*Східні слов'яни мали спільних ворогів – хозарів, варягів, кочовиків. Необхідна була спільна оборона;
*об'єднання політичних сил війська ви-магала спільна боротьба проти Візантійської імперії за вихід до Чорного моря;
*у XIII ст. утворилися політичні об'єднання – князіння: Русь (Київ), Славія (Новгород, Псков), Волиняна (Волинь), Тмутаракань (Тамань);
*Аскольд (860-882) мав титул кагана, утворив федерацію слов'янських племен;
*наприкінці IX ст. новгородський князь Олег від імені династії Рюриковичів почав просуватися річками на Київ;
*слов'яни повинні були витіснити утвердитися у східній Європі.

Етапи розвитку Київської Русі (IX – XIII ст.)

Хронологічні рамки	Основний зміст етапа	Політичні лідери	Державотворча діяльність
I. 882 р. – кінець X ст.	Етап становлення та розвитку, швидкого територіального зростання держави	<p>Приход до влади нової династії Рюриковичів норманського походження. Князювання:</p> <p>Олега (882 – 912 рр.) Ігоря (912 – 945 рр.) Ольги (894 – 969 рр.) Святослава (945 – 972 рр.)</p>	<p>Об'єднані майже усі східнослов'янські племена. Федерация племен перетворена на відносно централізовану державу із самодержавною формою правління.</p> <p>Княгиня Ольга здійснила першу на Русі податкову реформу, прийняла християнство, підняла міжнародний престиж держави.</p> <p>Князь Святослав уславився як великий полководець. Його походи на болгар і хозар призвели до розгрому Хозарії</p>
II. Кінець X – середина XI ст.	Розквіт та піднесення держави	<p>Князювання:</p> <p>Володимира Великого (980 – 1015 рр.) Ярослава Мудрого (1019 – 1054 рр.)</p>	<p>Площа Київської держави стала найбільшою в Європі. Для захисту держави було здійснено укріплення кордонів, створена система сторожових міст, міст – фортець, укріплень.</p> <p>Князь Володимир здійснив адміністративно-територіальну реформу: створив удільні князівства навколо великих міст на чолі із синами та посадиками. Запроваджена князем Володимиром монотеїстична християнська релігія посилювала державу.</p> <p>За правління Ярослава Володимировича (Мудрого) була здійснена кодифікація звичаєвого права – "Руська правда".</p> <p>У цей період остаточно сформувалась соціально-економічна модель Київської Русі, у якій співіснували феодальні, общинні і приватновласницькі елементи.</p>

Хронологічні рамки	Основний зміст етапа	Політичні лідери	Державотворча діяльність
III. Середина XI – середина XII ст.	Етап поступового політичного ослаблення Київської Русі	Найбільш відомі князі – Володимир Мономах (1113 – 1125 рр.), Мстислав (1125 – 1132 рр.)	<p>Володимир Мономах – талановитий та досвідчений політик. Зайняв великокняжчий престол, зумів тримати удільних князів у покорі, ліквідувати гостроту соціальних суперечностей у суспільстві.</p> <p>Обєднав $\frac{3}{4}$ території Русі, відродив її престиж.</p> <p>Син Володимира Мономаха – Мстислав продовжував централістичну політику батька. Після його смерті Русь вступає у смугу роздробленості</p>
IV. Середина XII ст. – 1241 р.	Етап поліцентризму в Київській Русі	У князівствах формуються місцеві князівські династії: Ольговичі, Ростиславичі, Мономаховичі, Мстиславичі та ін.	<p>Кількість князівств, на які розпалася Русь, збільшилася з 15 до 50.</p> <p>Київська Русь не припинила свого існування. Але, будь-які спроби припинити міжусобні свари, відновити єдність Русі були невдалими.</p> <p>Волинське та Галицьке князівства поступово почали відігравати роль консолідуючого центру давньоруських земель.</p> <p>Еволюційний розвиток Київської Русі був перерваний монголо-татарською навалою 1237 – 1241 рр.</p>

Державне управління у Київській Русі

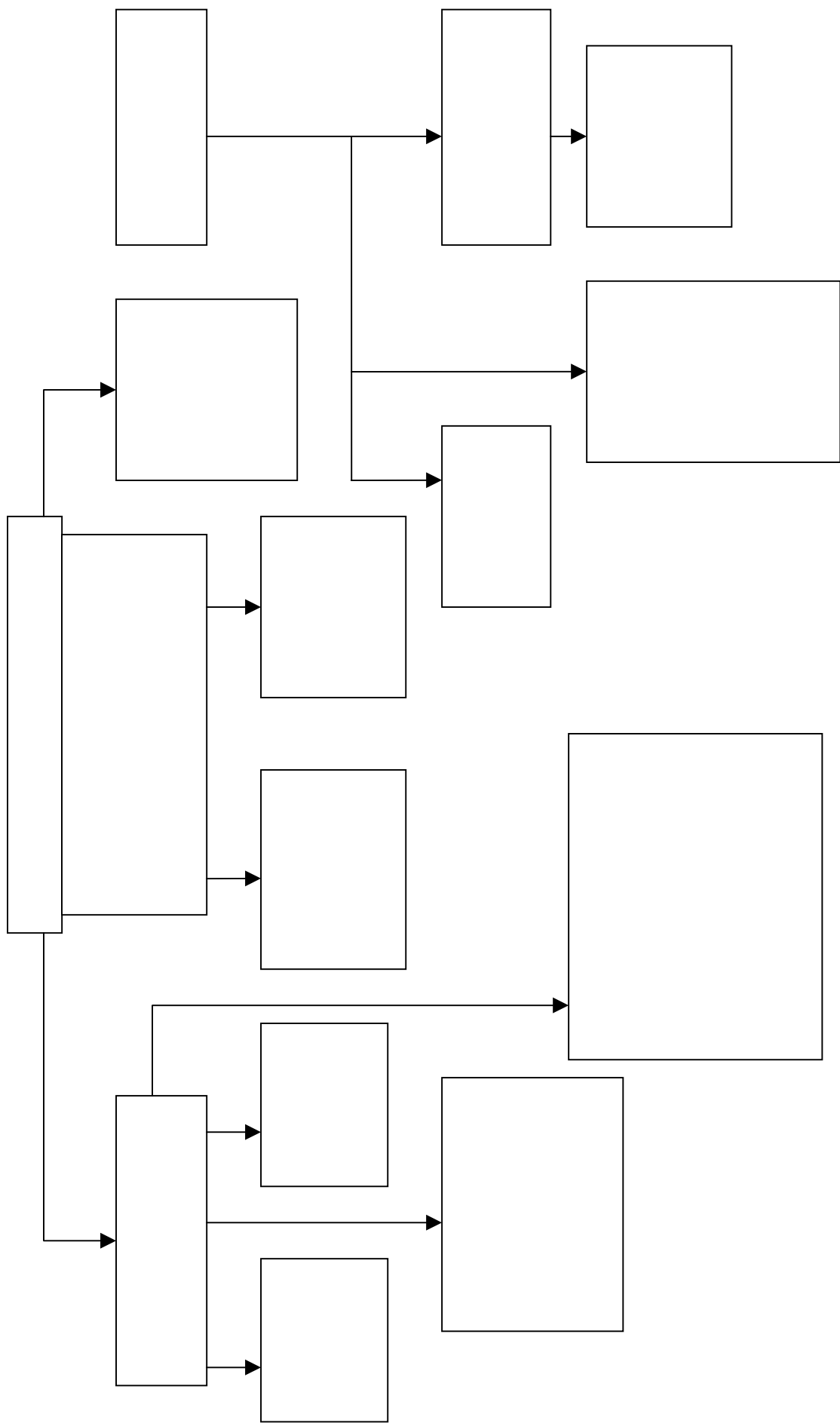

Міжнародні зв'язки Київської Русі

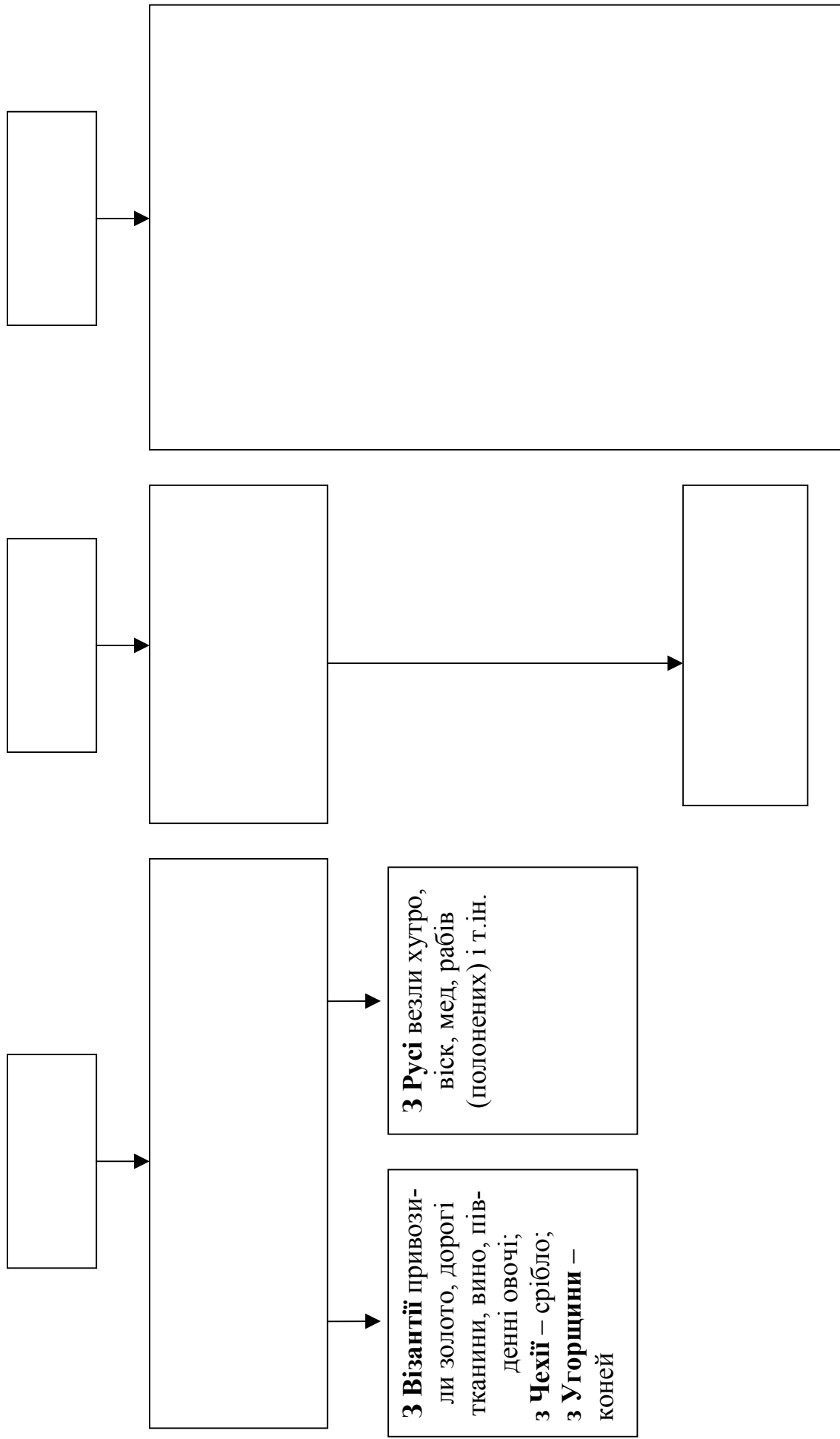

Причини та наслідки розпаду Київської Русі



Українська державність у монголо-татарську добу

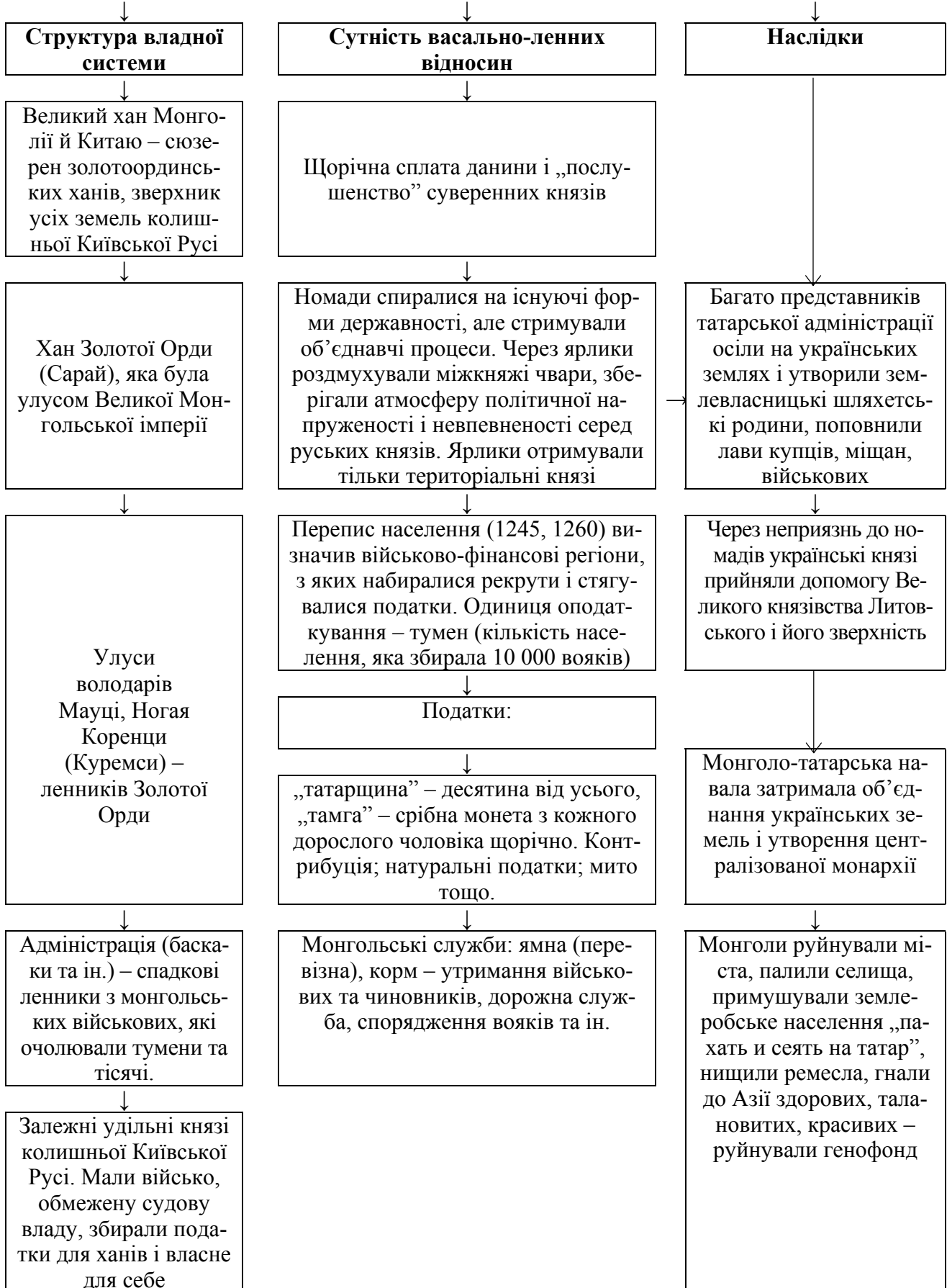

3.3. Українські землі під владою іноземних держав (друга половина XIV – перша половина XVII ст.) виникнення козацтва

26

Сусіди українських земель у XIV-XVII ст.

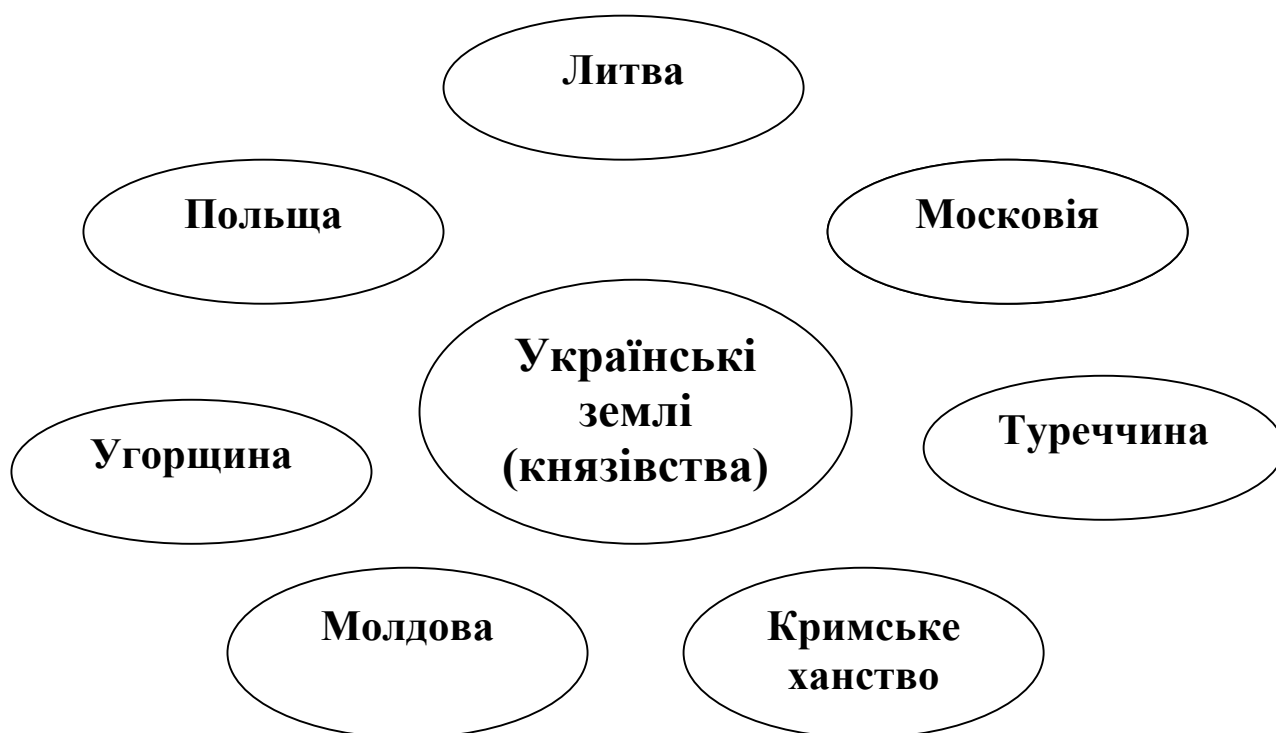

Поступова втрата політичної незалежності українськими землями (XIV –XVIII ст.)

Українські землі	Період	Країна
Галичина, Західне Поділля	1349, 1387, 1430 рр.	Королівство Польське
Волинь, Поділля, Київщина, Лівобережжя	1340-1363 рр.	Велике князівськтво Литовське
Чернигово-Сіверська земля	1503 р.	Московія
Буковина, Покуття	1359 р.	Молдавське князівство
Закарпаття	XIII – 1414 р. 1414 г.	Угорщина
Північне Причорномор'я, Приазов'я, Крим	З середини XV ст.	Кримське ханство
Гетьманщина (Лівобережжя)	1654 р.	Росія (протекторат)
Причорномор'я	1774 р.	Росія (приєднання)
Галичина	1772 р.	Австрійська імперія
Крим	1783 р.	Росія
Правобережжя (Київ, Волинь, Поділля)	1793 р.	Росія
Західна Волинь	1795 р.	Росія
Буковина, Закарпаття	1795 р.	Австрійська імперія

Структура органів влади українських земель у складі Великого князівства Литовського та Речі Посполітой (XIV-XVII ст.)

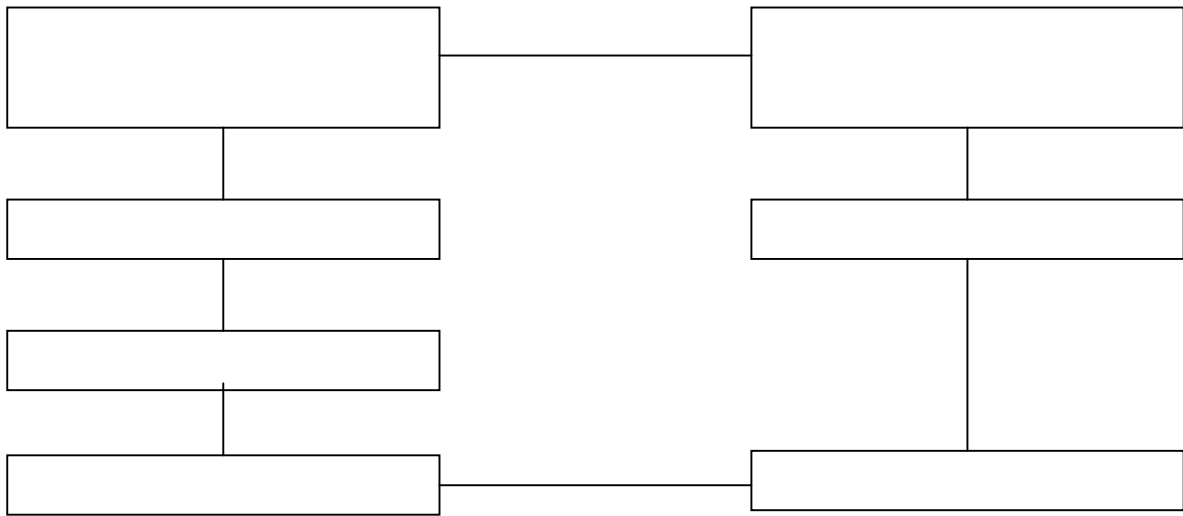

Після 1569 р.

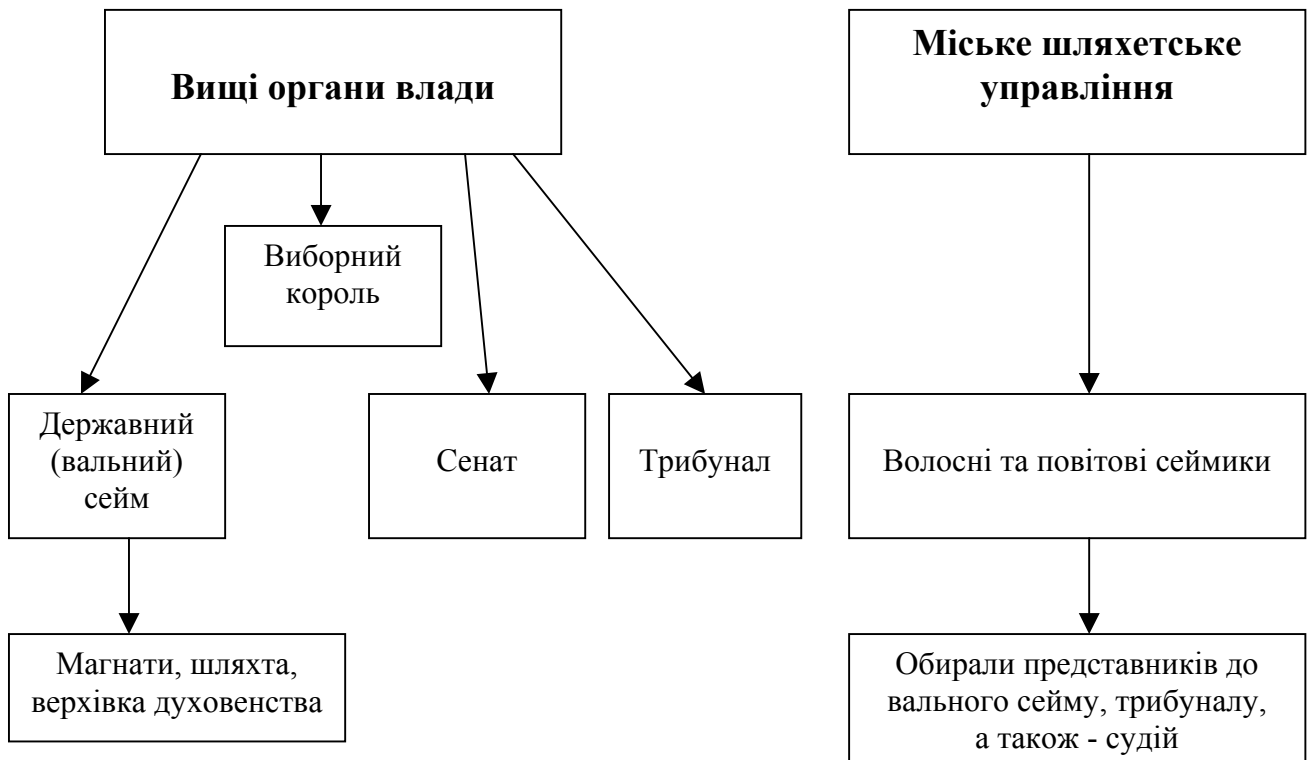

29

Зміни в адміністративному управлінні в українських землях після Люблінської унії

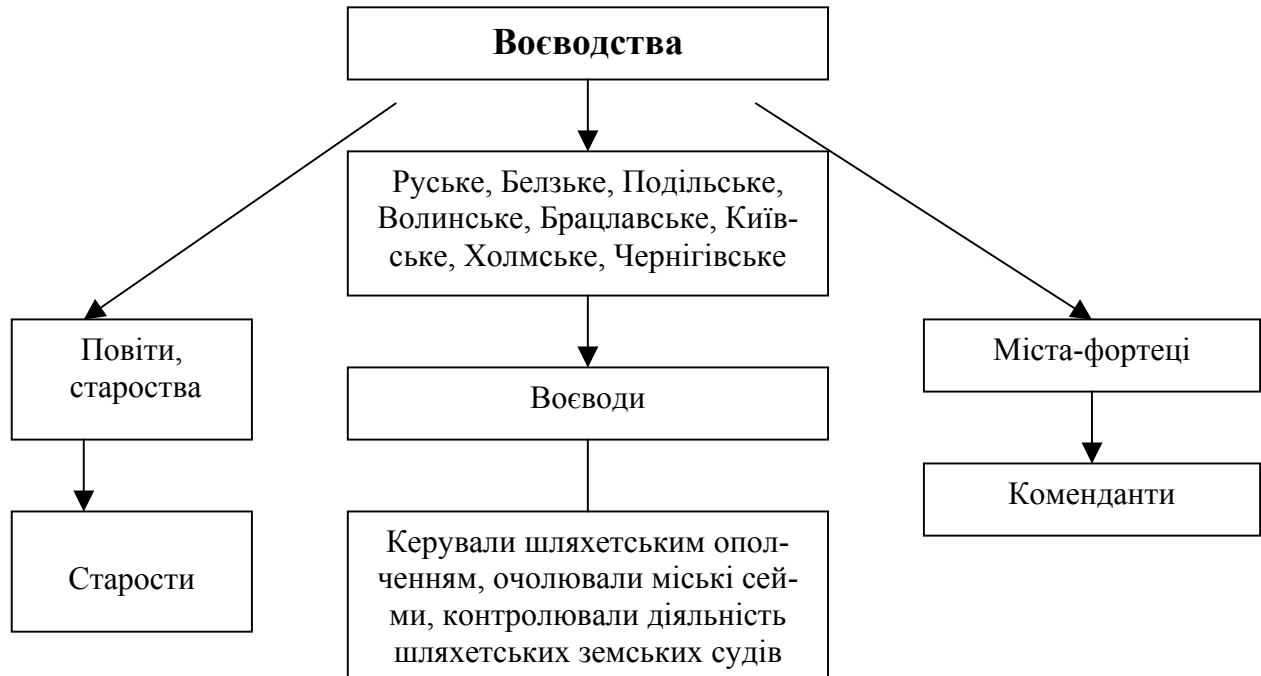

30

Причини виникнення козацтва

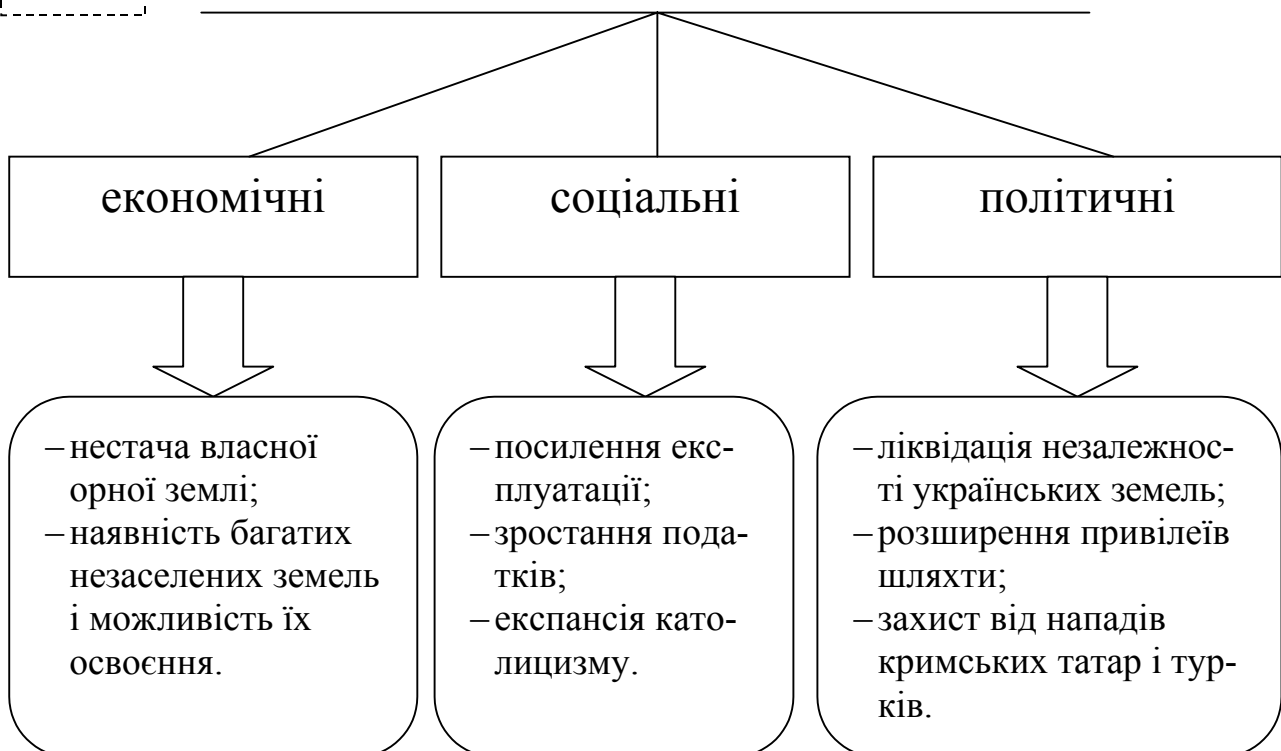

Запорізька Січ – козацька християнська республіка

Ознака державного утворення	Характер прояву ознак
<i>Військовий устрій</i>	Січові козаки складали військо – <i>кіш</i> . Кіш поділявся на військові одиниці – курені (38 куренів)
<i>Територіальний устрій</i>	Територія, яку контролювала Січ, поділялася на паланки (5-10 паланок) на чолі з полковниками. Паланкове козацтво проживало на хуторах та в містечках
<i>Форма правління</i>	Запорізька Січ була козацькою республікою. Верховна влада на січі належала Козацькій раді, брати участь у якій мали право всі козаки. Козацька рада обирала старшину: кошового отамана (гетьмана), писаря, обозного, суддю, есаулів. Кожен курінь обирав аналогічну курінну старшину. Козацька рада збиралася, як правило, щороку 1 січня.
<i>Правова система</i>	Вживалося звичаєве козацьке право, яке складалося в XV – середини XVI ст. Козаки були рівними перед законом у праві користуватися землею й іншими угіддями, брати участь у радах, обирати старшину.
<i>Запорізька Січ мала демократичний характер. Пояснюється це тим, що:</i>	По-перше, Запорозьку січ створив сам народ, втілюючи в ній свій свободолюбивий характер і ідеали суспільного життя; по-друге, щоб вижити в умовах постійної загрози (з боку Криму, Туреччини, Речі Посполитої, Росії), козацтву потрібна була внутрішня злагода і стабільність, які забезпечувалися демократичними порядками.

Козацька старшина – військова та політична сила (кінець XV-XVIII ст.)

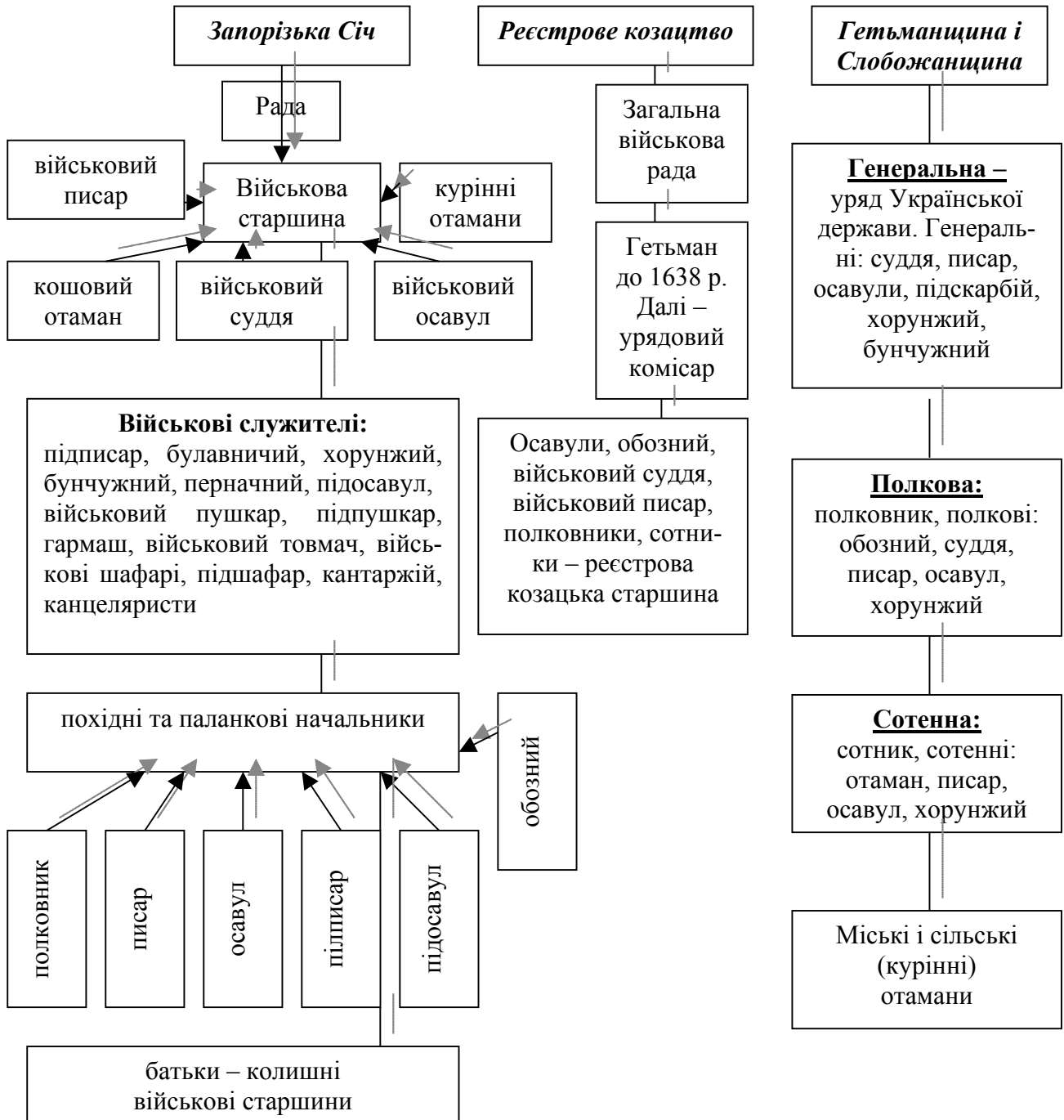

3.4. Процес творення української державності в ході визвольної війни українського народу середини XVII ст.

33

Причини Національно-визвольної війни під керівництвом Богдана Хмельницького

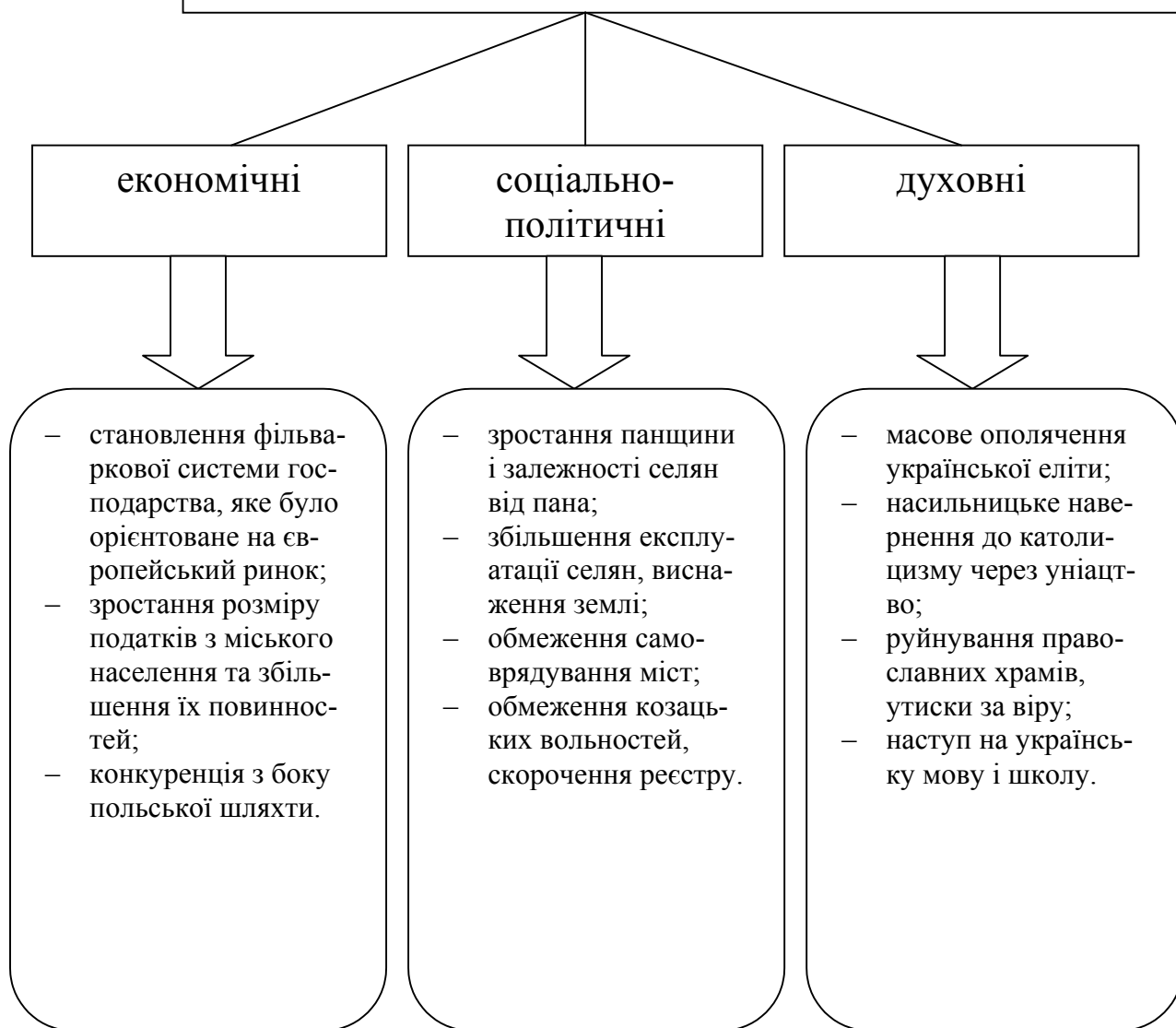

Органи державної влади Української козацької держави

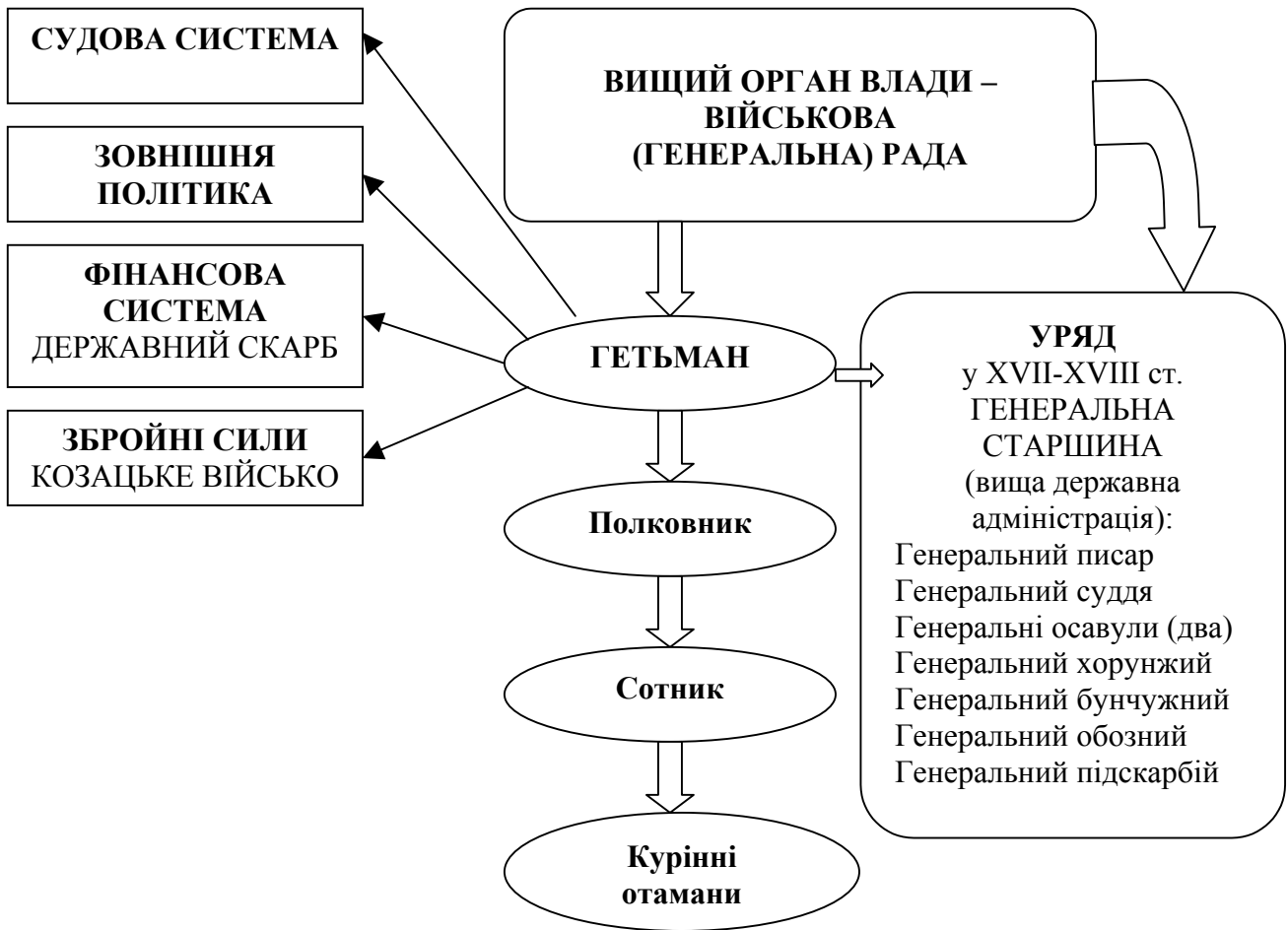

Адміністративно-територіальний устрій

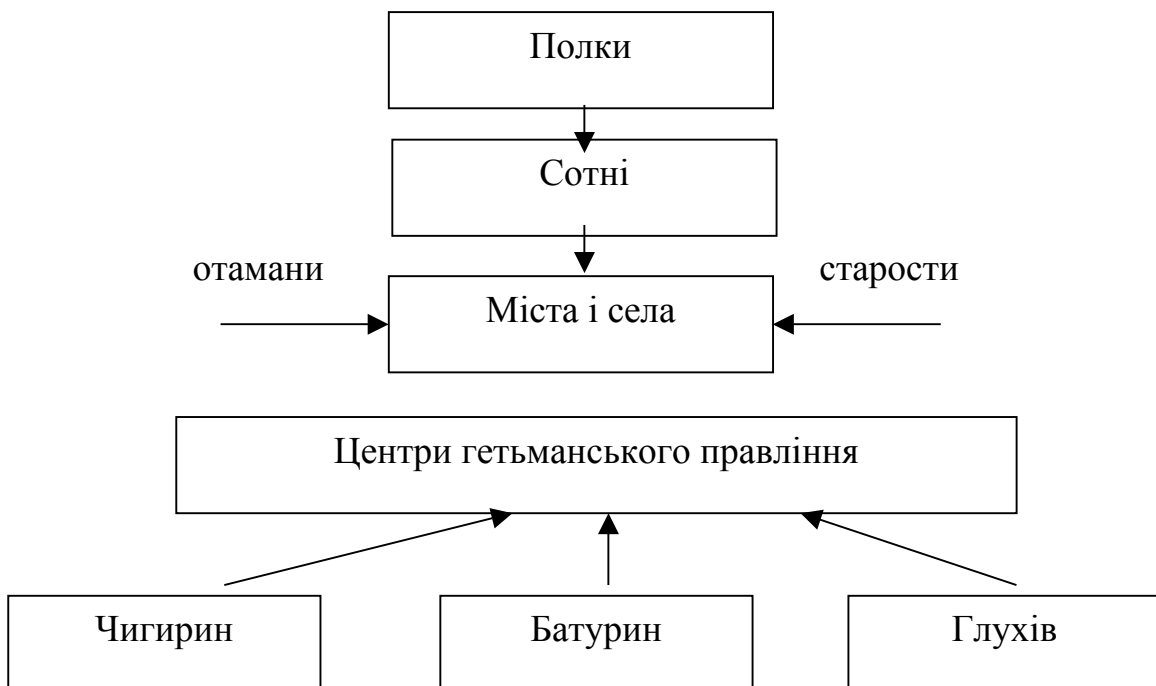

Сравнительный анализ договоров Б.Хмельницкого*

Дата, название	Содержание	Последствия
1649 г. Зборовское соглашение	<ol style="list-style-type: none"> 1. Польша юридически признала казацкую автономию в границах Речи Посполитой. 2. Под власть гетмана перешли Киевское, Черниговское, Брацлавское воеводства, Чигирин и окрестности. 3. Вся полнота власти принадлежала гетману, резиденция которого находилась в Чигирине. Правительственные должности могли занимать только православные. 4. Реестр был установлен в размере 40 тыс. казаков, сохранялись вольности Войска Запорожского. 5. Польскому войску запрещалось находиться на территории Гетманщины. 6. Провозглашалась амнистия всех участников войны. 7. Православный митрополит должен был войти в состав польского сейма, православное духовенство уравнивалось в правах с католическим. Сейм должен был рассмотреть вопрос об унии и церковной собственности. 8. На территории Гетманщины действие унии отменялось. 	<p>* Польша юридически признала факт существования Украинского государства.</p> <p>* Соглашение учитывало интересы казачества и православного духовенства, но не внесло изменений в положение крестьян.</p> <p>* На освобожденных украинских землях начато строительство государства, которое просуществовало более столетия и стало одним из важнейших достижений освободительной борьбы украинского народа.</p>
1651 г. Белоцерковское соглашение	<ol style="list-style-type: none"> 1. Территория Гетманщины ограничена Киевским воеводством. 2. В Черниговском и Брацлавском воеводствах возобновилась польская администрация. 3. Реестр был сокращен до 20 тыс. казаков. Остальные крестьяне должны были вернуться к своим помещикам. 4. Гетман должен был разорвать союз с Крымским ханством. 	<p>* Измена Крыма вынудила Хмельницкого к поиску нового союзника.</p> <p>* Белоцерковское соглашение утратило свою силу в 1653 г.</p>

Дата, название	Содержание	Последствия
1654 г. Мартовские статьи	<ol style="list-style-type: none"> 1. Гетманщина перешла под протекторат Московии. 2. Гетман – глава Украинского государства получил власть от Войска Запорожского. 3. Царя извещали о выборах гетмана, последний присягал царским посланцам в Украине. 4. Установлен реестр в 60 тыс. казаков, подтверждены права и привилегии Войска Запорожского. 5. На территории Войска Запорожского оставались действующими: Литовский устав, Магдебургское право, гетманские универсалы; действовало казацкое традиционное право и собственный суд. Гетманское правительство контролировало сбор и расходование налогов. 6. Ограничены права гетмана в дипломатических отношениях с Польшей и Турцией. 7. Московское правительство брало на себя обязательство вступить в войну с Польшей. 8. В случае нападения татар предусматривались совместные военные действия. 	<p>* Договор засвидетельствовал факт существования Гетманского государства, придал ему необходимую поддержку в борьбе с Речью Посполитой.</p> <p>* Украина перешла под протекторат России, сохранив собственное административно-территориальное устройство и правление.</p> <p>* Ограничены международные отношения.</p> <p>* Установлен контроль за финансами со стороны царского правительства.</p> <p>* Московские воеводы с отрядом царских войск должны были пребывать в Киеве.</p>

Україна в складі Російської та Австро-Угорської імперій (1764-1917 рр.)

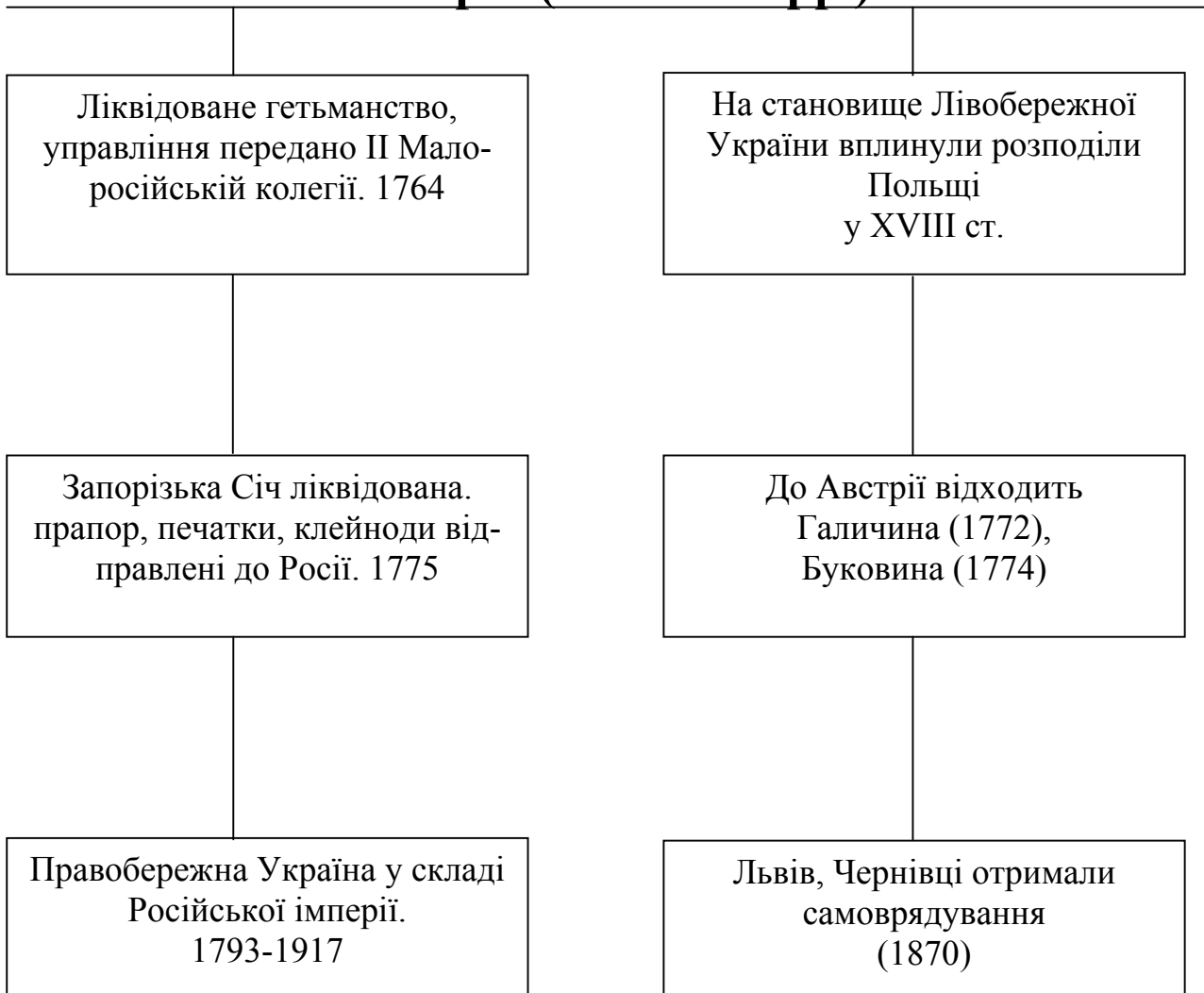

МОДУЛЬ 4

ФОРМУВАННЯ Й ЕВОЛЮЦІЯ УКРАЇНСЬКОЇ НАЦІОНАЛЬНОЇ ІДЕЇ ТА ЇЇ ТЕОРЕТИЧНЕ ОСМИСЛЕННЯ

38

Виступи проти влади в Австрійській та Російській імперіях

В Австрійській імперії	В Російській імперії
<ul style="list-style-type: none">– 1809 р. виступи селян Чортківщини;– 1810-1825 рр. опришківський рух. Лідери: Ю.Оженюк, Д.Якимчук, П.Мельничук, С.Товта, І. Кокоша та ін;– 1819-1822 рр. виступи селян Комарівщини;– 1848 р. виступи селян Північної Буковини під проводом Л.Кобилиці.	<p>За неповними даними, в Україні з 1797 по 1825 р.р. відбулося понад 100 виступів селян-крепаків. Найбільш відомі:</p> <ul style="list-style-type: none">– виступи селян Поділля під проводом У.Кармелюка (1812-1835 рр.);– „Київська козаччина” (1855 р.) – рух охопив понад 400 сіл, брало участь 180 тис. чол;– „Похід у Таврію за волею” (1856 р.) – понад 75 тис. чол.;– протягом 1826-1854 рр. – 354 селянські виступи.

Організаційна структура декабристського руху в Україні

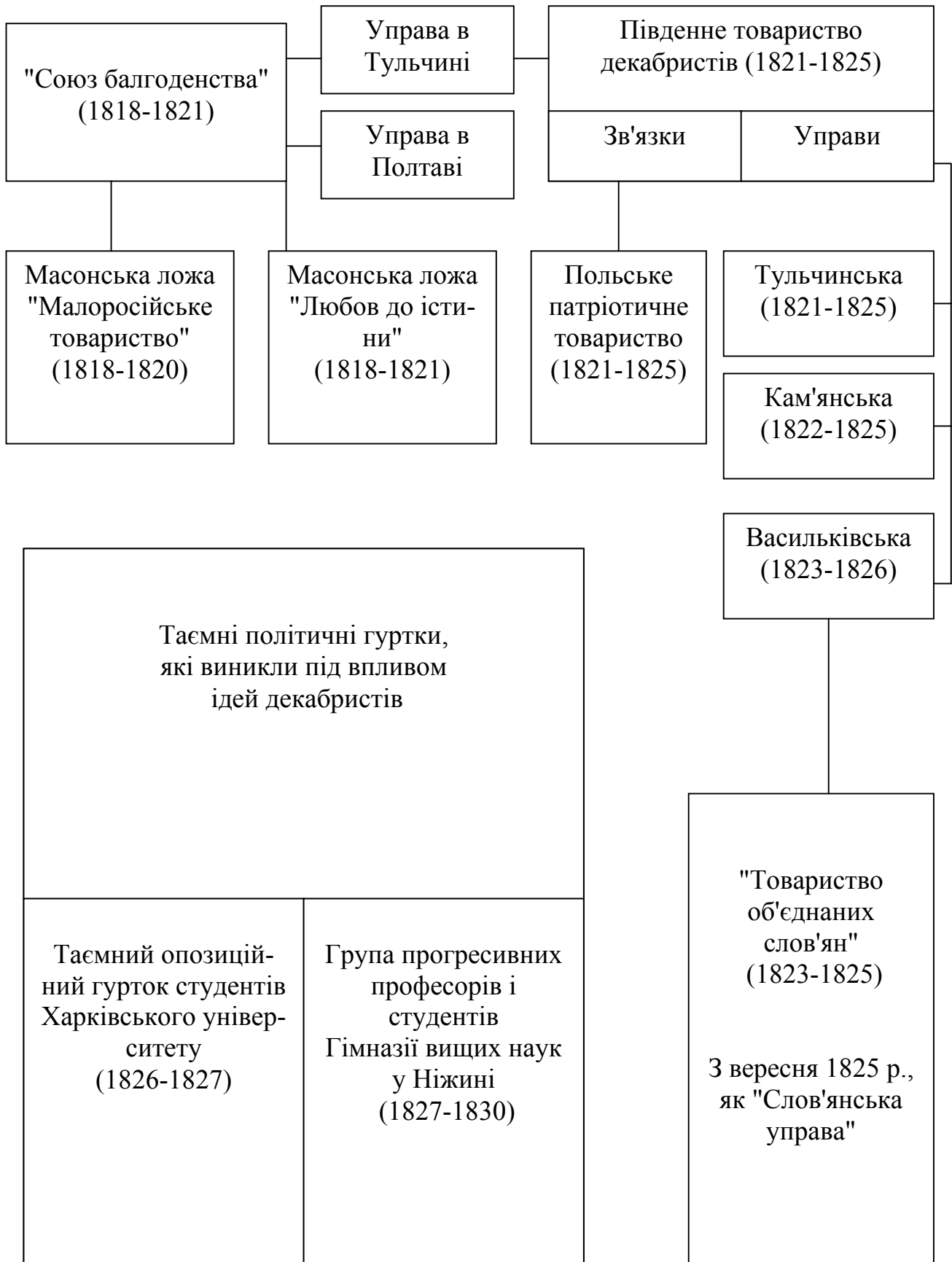

Громадівський рух в Україні (50 – 90-ті рр. XIX ст.)

Етапи	Течі	Дата	Форма організації	Провідники	Цілі, програми	Форми діяльності
I. На рубежі 50-60-х рр. XIX ст. Масовий громадівський рух	Українське товариство “Громада” (м.Петербург)	1859		П.Куліш, В.Білозерський, М.Костомаров, Т.Шевченко	Громадівці намагалися поєднати національну ідею з народними прагненнями; усвідомлювали важливість соціальних питань.	Культурно-просвітницька: видання творів українських літераторів, навчальної і науково-популярної літератури. З 1861 р. – засновано перший в Російській імперії український часопис “Основа”
	“Хлопомани”	Кінець 50-х рр.	Таємний гурток “Хлопомани”	В.Антонович	Головна мета – ліквідація царизму, крипацтва, встановлення демократичної республіки на основі добровільного співіснування росіян, українців, поляків	Відвідували села, де здійснювали просвітницьку роботу серед селянства; вдягали селянський одяг, дотримувалися народних традицій, горили виключно українською мовою
	Українофільський рух	Навесні 1860 – 1862 рр.	Українська громада (Київ, Полтава, Харків, Чернігів, Одеса)	В.Антонович, П.Чубинський, І.Касьяненко, М.Драгоманов та ін.		Організація недільних українських шкіл, досліді у сфері етнографії, філології та історії, видання книжок українською мовою, влаштування театральних вистав, концертів тощо

Етапи	Течі	Дата	Форма організації	Провідники	Цілі, програми	Форми діяльності
II. Наприкінці 60-х – на початку 70-х рр. XIX ст.	Відновлення діяльності громад	На початку 70-х рр., Київська “Стара Громада”		В. Антонович, М. Зібер, М. Драгоманов, П. Житецький, П. Чубинський, М. Старицький	В практичній роботі утримувалися від політичної діяльності, надавали перевагу культурницьким та освітнім заходам	Утворили історичне товариство Нестора-Літописця; започаткували Південно-Західний відділ Російського географічного Товариства; придбали газету “Київський телеграф” і налагодили зв’язки з українцями Галичини
		1878 – 1882	Закордонна діяльність громадівців	М. Драгоманов (Женева, Софія)	Основні положення Програми громадівського руху: демократизм (парламентська влада, надання громадянам демократичних прав і свобод); федералізм, європеїзм; культурництво.	Видання українського політичного журналу “Громада”, через який проблема українства, зокрема переслідування української мови було винесено на широку міжнародну арену
III. Радикалізація громадської молоді	“Молода Україна”	70–90-ті рр. XIX ст.	Молоді громади. “Братство тарасівців” – перша самостійницька організація в Наддніпрянській Україні	І. Липа, Б. Грінченко, М. Міхновський	Ідея повної незалежності України	Організація лекцій, таємних сходок, постановова вистав на різну тематику, створення бібліотек нелегальних видань; розпочали написання праць національно-визвольного змісту. Встановили зв’язки з аналогічними гуртками у Полтаві, Чернігові, Києві, Олександрії, Херсоні, Одесі

Соціально-політичний рух західноукраїнських земель у другій половині ХІХ ст.

Назви, представники	Зміст програм	Форми діяльності
<p>Москвофільство (60-70-ті рр.) Д.Зубрицький, Б.Дідицький, М.Малиновський та ін.</p>	<p>Не визнавали існування українців як нації, а звідси – й права українського народу на державне життя. Виступали за приєднання до Росії.</p>	<p>Мали свої періодичні видання, організації, товариства: “Народний дом”, “Ставропигийський інститут”, “Галицько-русская матица” та ін.</p>
<p>Народовство (початок 60-х рр.) В.Барвінський, Ю.Романчук В.Навроцький О.Огоновський А.Вахнянин</p>	<p>Сповідували принципи національного відродження, пропагували народну мову в літературі та школі.</p>	<p>Ними заснован перший український професійний театр у Львові (1864), культурно-освітню організацію “Руська бесіда” (1861), “Просвіта” (1868), літературне товариство ім.Шевченка, яке в 1892 р. реорганізувалося в Наукове товариство ім. Шевченка (НТШ).</p>
<p>Радикали (70-ті рр.) І.Франко М.Павлик О.Терлецький</p>	<p>Виступали за утворення незалежної України, пропагували революційні методи боротьби, закликали до політичної діяльності широкі народні маси.</p>	<p>З 1879 р. виходить тижневик “Батьківщина”. На виборах до парламенту Галичини у 1891 р. і 1897 р., до сейму у 1898 р. збільшили своє представництво.</p>
<p>Політична організація "Народна Рада" (1885 р.) Ю.Романчук</p>	<p>Автономія для українських територій у межах Австро-Угорщини.</p>	

Соціалістична течія в українських політичних партіях кінця ХІХ-початку ХХ ст.

Партія / Дата / Лідери	Програми
<p>Русько-українська радикальна партія (РУРП) Жовтень 1890 р. І.Франко М.Павлик</p>	<p>Орієнтувалась на ідеї етичного й наукового соціалізму, вимагала демократичних свобод, передачі селянським громадам землі, заборони її поділу, сприяння дрібному кредитуванню. Програма – максимум – “переміни способу виробництва згідно зі здобутками наукового соціалізму”; “розвій народних мас можливий тільки на національних справах”; містився заклик боротися за “піднесення почуття національної самосвідомості і солідарності в масах усього русько-українського народу”.</p>
<p>Українська соціал-демократична партія (УСДП) Вересень 1899 р. М.Ганкевич С.Вітик В.Охримович</p>	<p>Орієнтувалися на теоретичні засади західноєвропейської соціал-демократії; легальні парламентські засоби досягнення мети. “Пора вже, щоби і український працюючий люд і народ український не оставав позаду європейських націй”. Українські соціал-демократи намагалися поєднати вирішення соціальних проблем з національними прагненнями українців: “Ми змагаємо до того, щоби цілий народ український виборов собі національну волю та самостійність політичну; наша ціль – вільна держава українського люду, українська республіка”.</p>
<p>Революційна українська партія (РУП) Початок 1900 р. Д.Антонович Б.Камінський Л.Мацієвич М.Русов</p>	<p>1903 р., “Нарис програми” – висунуто вимогу повної автономії України у “внутрішніх справах із забезпеченням рівноправності населяючих її національностей і на підставі найширшої демократичної конституції з Народною Радою, яко законодавчими зборами і яко вищою заступничою політичною інституцією країни”.</p>
<p>Українська соціал-демократична спілка (“Спілка”) Січень 1905 р. М.Меленевський О.Скоропис-Йолтуховський</p>	<p>Захист інтересів робітників незалежно від національності. Програма “Спілки” орієнтувалась на програму РСДРП.</p>
<p>Українська соціал-демократична робітничка партія (УСДРП) Грудень 1905 р. М.Порш Д.Антонович С.Петлюра М.Ткаченко В.Винниченко</p>	<p>Вважала можливим розв'язання національного питання через вирішення соціально-економічних проблем на марксистській платформі. Встановлення в Росії демократичної республіки й “автономії України з окремою державною інституцією (сеймом), якій належить право законодавства у внутрішніх справах населення тільки на території України”. Сейм повинен займатися земельними питаннями та народною освітою. Партія виступала за право кожної нації на культурне й політичне самовизначення, боротьбу “проти націоналістичних напрямів в кожній нації”, створення відповідної кількості шкіл для кожної нації на території України пропорційно національному складу населення. Водночас наголошувалось, що УСДРП визнає Україну тільки в етнографічних кордонах.</p>

Національно-революційна течія в українських політичних партіях на початку ХХ ст.

Партія / Дата / Лідери	Програми
Українська народна партія (УНП) (1902 р.) М.Міхновський, М. і С.Шемети, О. і С.Макаренки, О.Степаненко	1906 р. Всеукраїнська революція, суб'єктами якої повинні стати українські робітники й хлібороби. Вимоги щодо термінового поліпшення економічного стану експлуатованих верств українського суспільства у Російській імперії, запровадження місцевої автономії в адміністративному житті, судовій, релігійній, просвітницькій справах. Головна мета – створення самостійної української держави, що забезпечить соціальні перетворення у соціалістичному напрямі.

Українська ліберальна течія в українських політичних партіях і організаціях

Партія / Дата / Лідери	Програми
Українська національно-демократична партія (УНДП) 1899 р. І.Франко Е.Левицький М.Грушевський	Демократизація політичного життя в Австро-Угорщині з використанням легальних парламентських засобів; рівноправ'я українського й польського населення в Галичині; пропозиції щодо поділу Галичини на українську (східну) і польську (західну) частини, приєднання Північної Буковини до Східної Галичини та утворення українського Коронного краю; запровадження прогресивного податку, захисту інтересів селян (викупу великих земельних володінь і наділення селян землею).
Українська демократична партія (УДП) і Українська радикальна партія (УРП) об'єднались в Українську демократично-радикальну партію (УДРП) 1905 р. О.Лотоцький, Є.Тимченко, В.Чеховський, Є.Чикаленко, С.Єфремов, Б.Грінченко, М.Левицький, Ф.Матушевський	“Децентралізація мусить бути доведена до того, щоб кожна народність на своїй території мала автономію з правом місцевого краєвого законодавства”. Програма окреслювала конкретні напрями політичної реформи в Росії: дотримання загальнолюдських прав, розподіл влади між загальнодержавним парламентом і краєвими сеймами. Українська Виборна Рада (сейм) розробляє краєву конституцію, яку не може відмінити загальнодержавний парламент. В економічній сфері: усі державні (казенні), удільні, монастирські й церковні землі повинні стати краєвим земельним фондом під порядкуванням самоврядних громад чи округ; землі приватних власників, які не обробляються власною працею, повинні бути примусово викуплені за державні кошти. Не визнаючи монархії, УДРП орієнтувалася на республіканський устрій.
Товариство українських поступовців (ТУП) 1908 р. М.Грушевський, С.Єфремов, С.Чикаленко	Закликали до об'єднання у боротьбі за національне відродження, відстоювали конституційно-парламентський шлях боротьби за “українську справу”. Найближчі задачі: українізація освіти, діяльності суспільних закладів, суду, церкви. Організували газету “Рада”.

МОДУЛЬ 5

РЕАЛІЗАЦІЯ УКРАЇНСЬКОЇ ДЕРЖАВНОЇ ІДЕЇ У ХХ СТ.

5.1. Українська національно-демократична революція (1917-1920 рр.)*

44

Структура органів влади в Україні (первая половина 1917 г.)

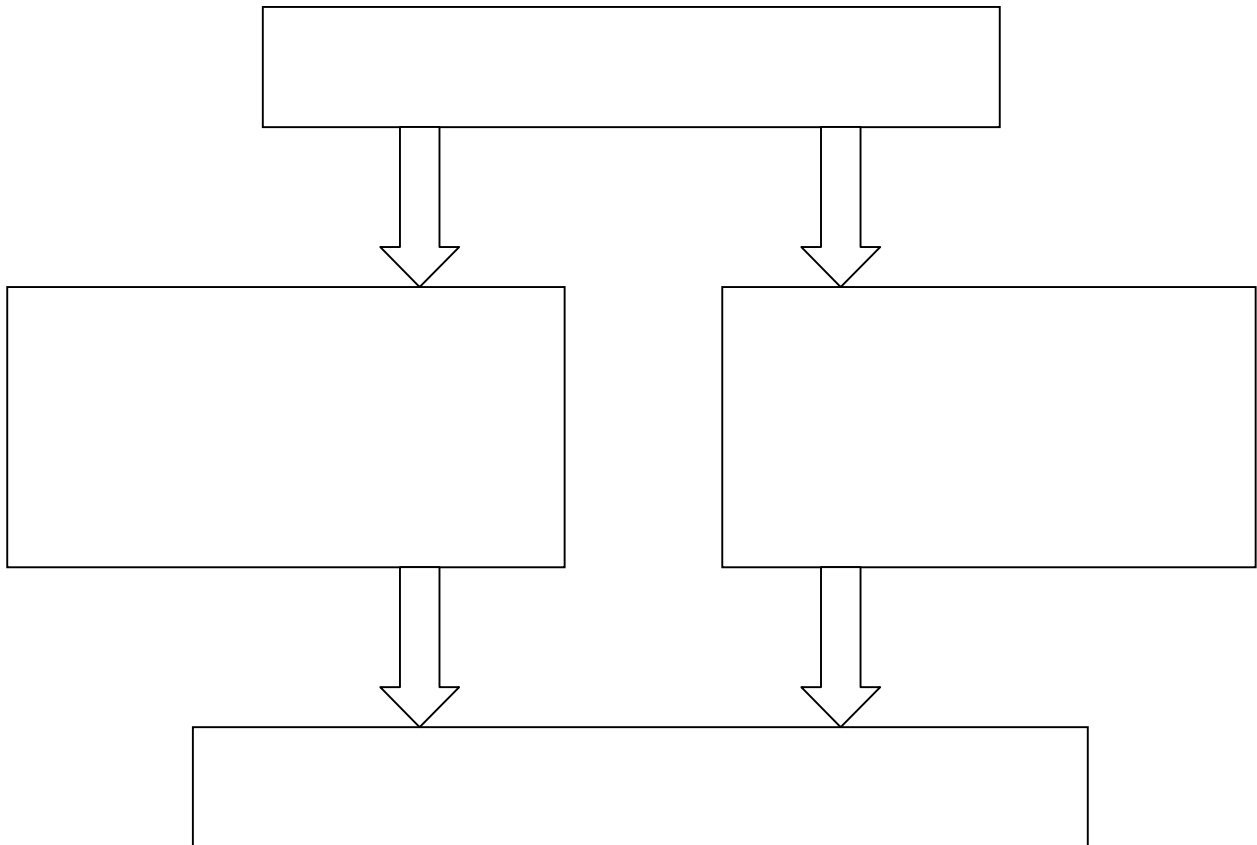

* Щедрина Н.Э. История Украины в схемах и таблицах. Учебное пособие. – Харьков.: "Академия", 2000. – С. 8, 16, 18, 19, 20, 21, 22, 23.

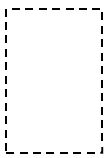
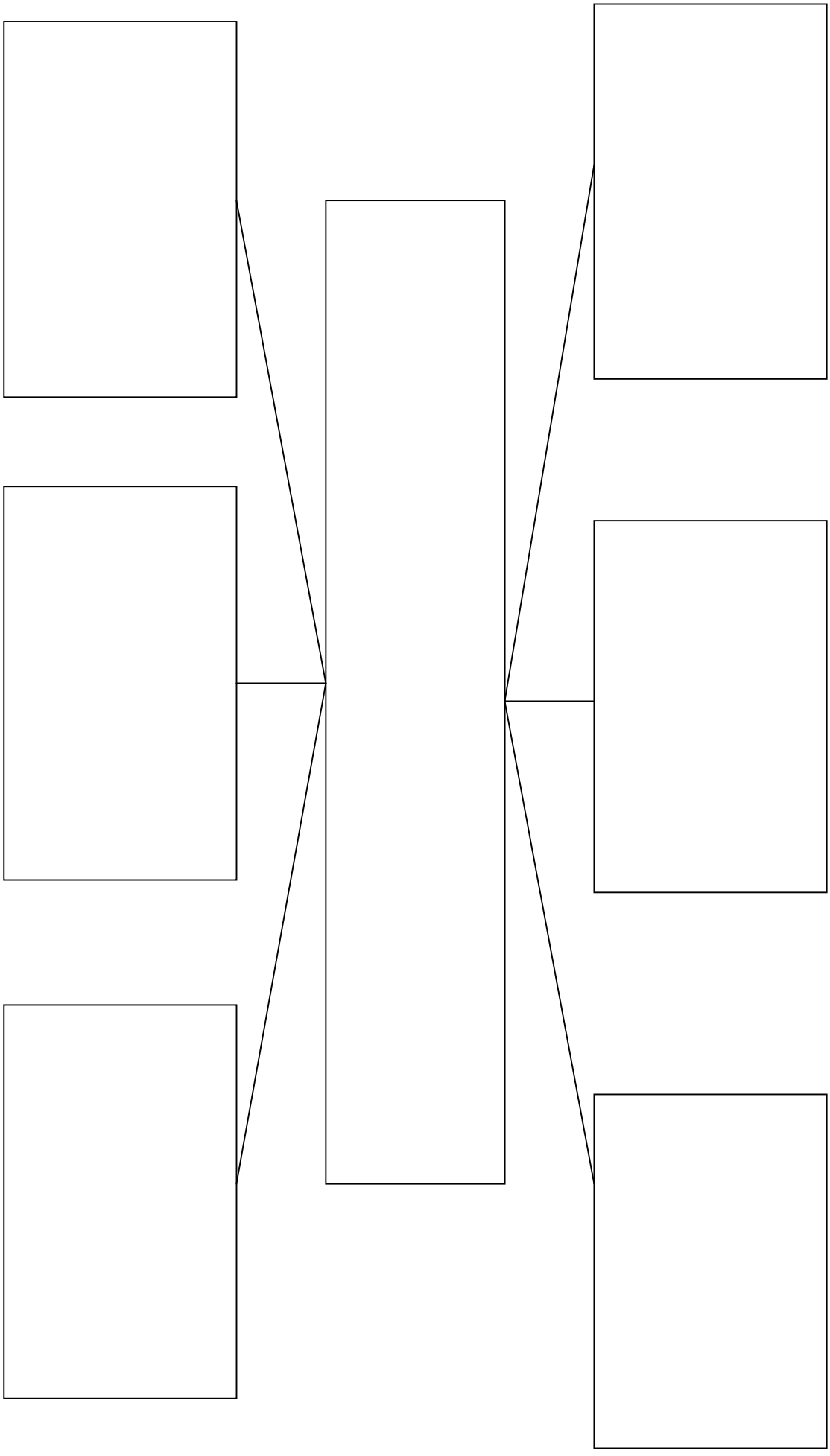

Внутренняя и внешняя политика Украинской Державы (гетьмана П. Скоропадського)

Внутренняя политика	Внешняя политика
<ul style="list-style-type: none"> • ЦР распустилась • УНР преобразовывалась в Украинскую Державу во главе с гетманом • Органы местного самоуправления ликвидировались • Запрещался выпуск социалистических газет • Выборы в парламент откладывались до стабилизации положения в Украине • Сохранялось помещичье землевладение • Начала формироваться армия • Создавались украинские гимназии, открылся университет в Каменец-Подольске. • Создана Украинская Академия наук, Национальный архив и Национальная библиотека • Восстановлено как отдельное сословие казачество (его отменила Екатерина II) • Создана денежно-банковская система • Введен 9 – 12-часовой рабочий день 	<ul style="list-style-type: none"> • УД обменялась посольствами с 12 государствами • УД поддерживала дипломатические отношения с Германией, Австрией, Венгрией, Швейцарией, Турцией, Польшей, Финляндией, Скандинавскими странами, Крымом, Францией, Англией, Румынией и др. • Были установлены дипломатические отношения с Россией, приложены усилия для подписания мирного договора (подписан 12 июня 1918 г.) • Проведены переговоры с Австрией, Венгрией о Западной Галичине и Холмщине

Политический курс Директории

- Установить в Украине национальный вариант советской власти.
- Власть на местах передать трудовым советам крестьян, рабочих, интеллигенции.
- Передать законодательную власть в УНР Трудовому конгрессу. Делегатов на Трудовой конгресс должно избрать трудовое население Украины без помещиков, капиталистов (в число последних попали врачи, адвокаты, профессура, учителя).

Международная политика Директории

Директория и Советская Россия

- Совнарком не признал Директорию высшим органом власти в Украине.
- Переговоры Директории и Совнаркома закончились неудачей.
- В ноябре 1918 г. Советская Россия при поддержке большевиков Украины начала вторжение с севера и востока на территорию Украины.
- 16 января 1919 г. Директория объявила Советской России войну.







Директория и Антанта

- Войска Антанты с конца ноября 1918 г. начали оккупацию Юга Украины.
- Антанта согласилась признать Директорию при условии подчинения ее войск генералу Деникину. Директория отказалась от этого предложения.
- Директория предприняла попытку вытеснить войска Антанты, но потерпела поражение.

Директория и Польша

- Польское государство было воссоздано в ноябре 1918 г. (после распада Австро-Венгрии).
- Глава Польского государства генерал Пилсудский предъявил территориальные претензии к Украине.
- Польская армия начала оккупацию Западной Украины.

История возникновения ЗУНР

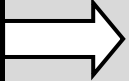
<p>В октябре 1918 г. в Австро-Венгрии произошла революция. Император принял манифест о федеральном переустройстве империи</p>		<p>В связи с этим 18 октября 1918 г. во Львова видные общественные деятели Восточной Галиции и Буковины создали Украинскую Национальную Раду</p>	
<p>Украинская Национальная Рада объявила о намерении создать на украинских землях, входящих в состав Австро-Венгрии, независимое государство.</p>		<p>Решение Национальной Рады было поддержано митингами, демонстрациями и украинскими воинскими соединениями, созданными в сентябре 1918 г.</p>	
<p>В ночь с 31 октября на 1 ноября украинские воинские соединения взяли под свой контроль все главные пункты Львова, затем Станислава, Тернополя, Коломыи, Равы-Русской и других городов Восточной Галичины.</p>		<p>Австрийское правительство вынуждено было согласиться на передачу власти в Восточной Галичине Украинской Национальной Раде.</p>	
<p>Национальная Рада назначила правительство – Временный Государственный Секретариат.</p>		<p>10 ноября 1918 г. правительство, приняв присягу, провозгласило создание ЗУНР</p>	

- ✓ В ноябре 1918 г. правительство ЗУНР обратилось к правительству УНР с предложением воссоединить ЗУНР и УНР в одно государство
- ✓ Правительство УНР и правительство ЗУНР подписали предварительный договор об объединении ("злуке") 1 декабря 1918 г. в Фастове
- ✓ Трудовой конгресс одобрил 22 января 1919 г. Декларацию об объединении УНР и ЗУНР в одно государство. В Киеве состоялась торжественная церемония, посвященная объединению УНР и ЗУНР

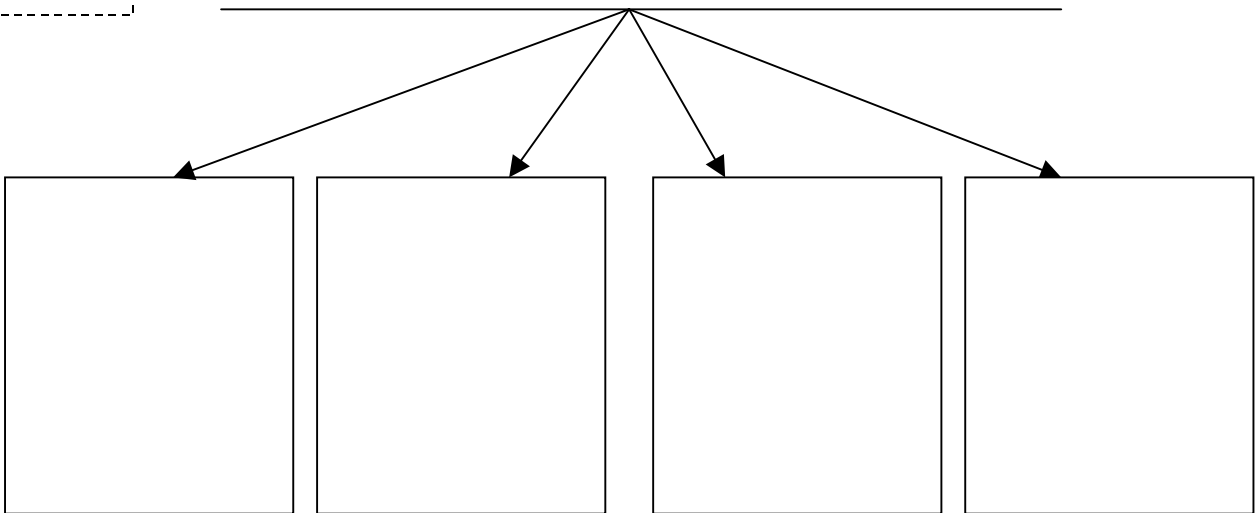
Система управления ЗУНР

Формирование государственного аппарата советской власти в Украине

- ✓ Создано правительство – Совет Народных Комиссаров (СНК). Оно состояло из членов Временного рабоче-крестьянского правительства
- ✓ Председателем СНК по указанию В.Ленина стал профессиональный революционер Х. Раковский
- ✓ Распущены органы государственной власти УНР, включая судебные
- ✓ Ликвидированы местные органы власти, их полномочия переданы **ревкомам** (в городах) и **комитетам бедноты** (в селах)
- ✓ Созданы ВУЧК – Всеукраинская чрезвычайная комиссия для борьбы с противниками советской власти
- ✓ Созданы революционные суды, трибуналы, милиция

Политический курс украинских большевиков (1919 г.)

- Укрепление власти КП(б)У, ревкомов, комбедов.
- Жесткий контроль государства за производством, национализация промышленности.
- Отрицание товарно-денежных отношений как основы функционирования экономики.
- Всемерное затягивание решения вопроса о передаче земли крестьянам. Навязывание коллективных форм хозяйствования на земле – **колхозов, совхозов, коммун**. Национализация земли.
- Жестокое подавление любого сопротивления советской власти («красный террор»).
- Репрессии против капиталистов, помещиков, священников, офицеров, а также интеллигенции по факту происхождения, воспитания, образования.
- Ограничение суверенитета Украины, заключение военно-политического союза с Россией.
- Курс на установление однопартийной политической системы. Террор против небольшевистских партий.

5.2. Україна в міжвоєнний період (1921-1939 рр.)

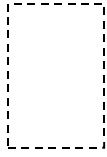

Утворення Радянського союзу

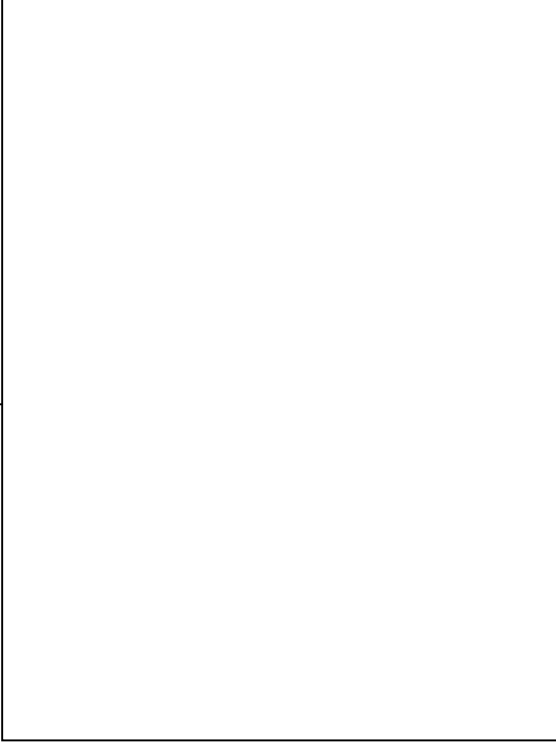
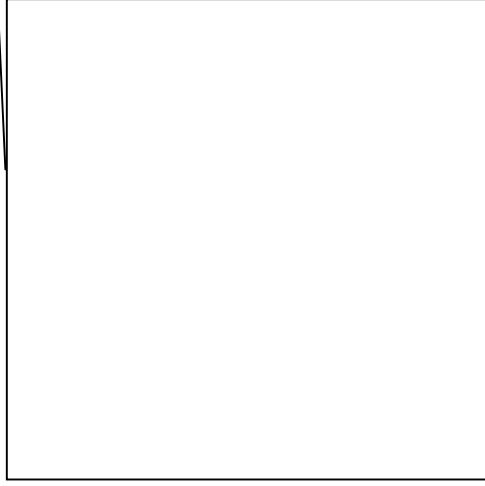
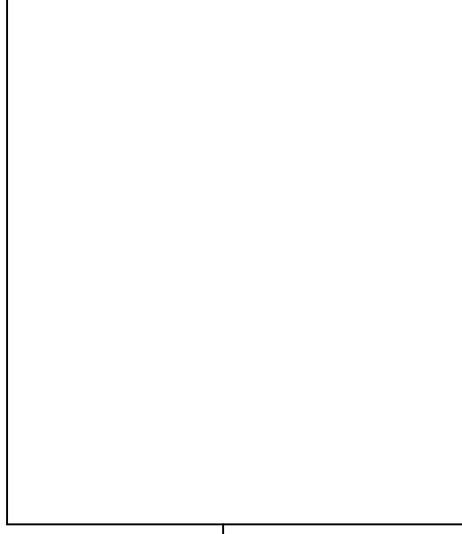
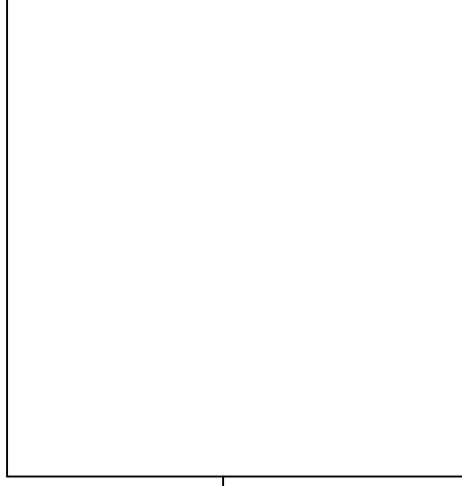
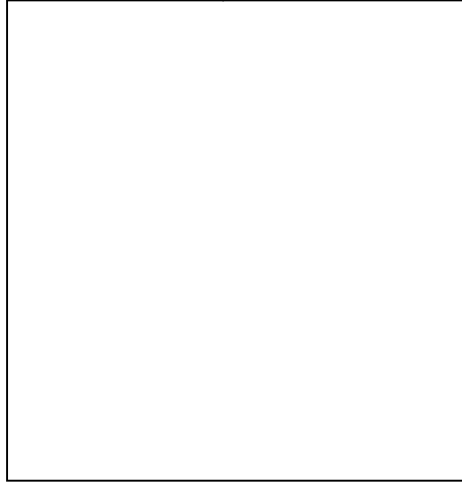
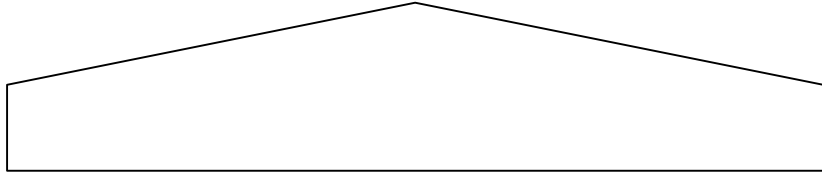

Становище українських земель в складі інших держав у 1921-1939 рр.

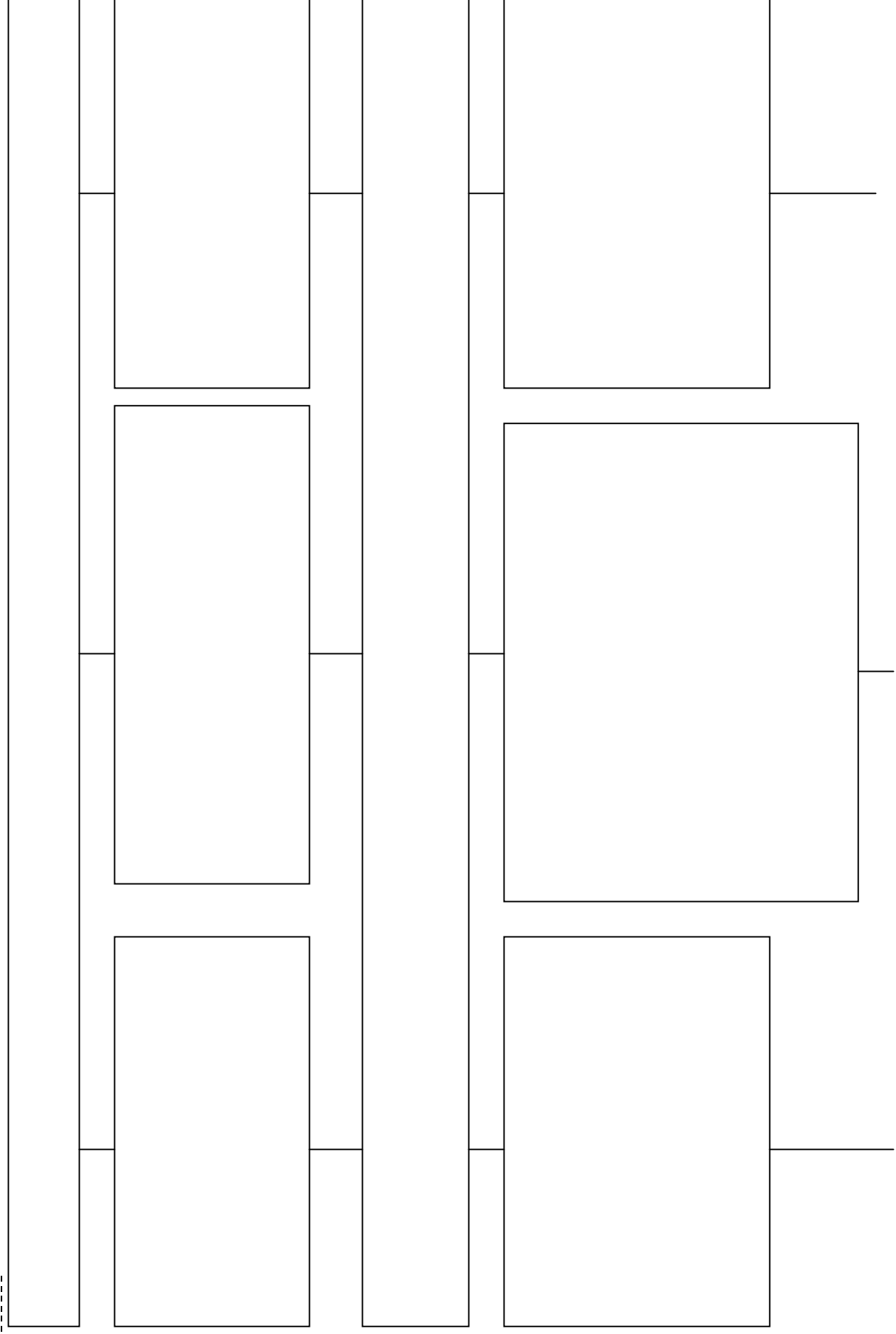

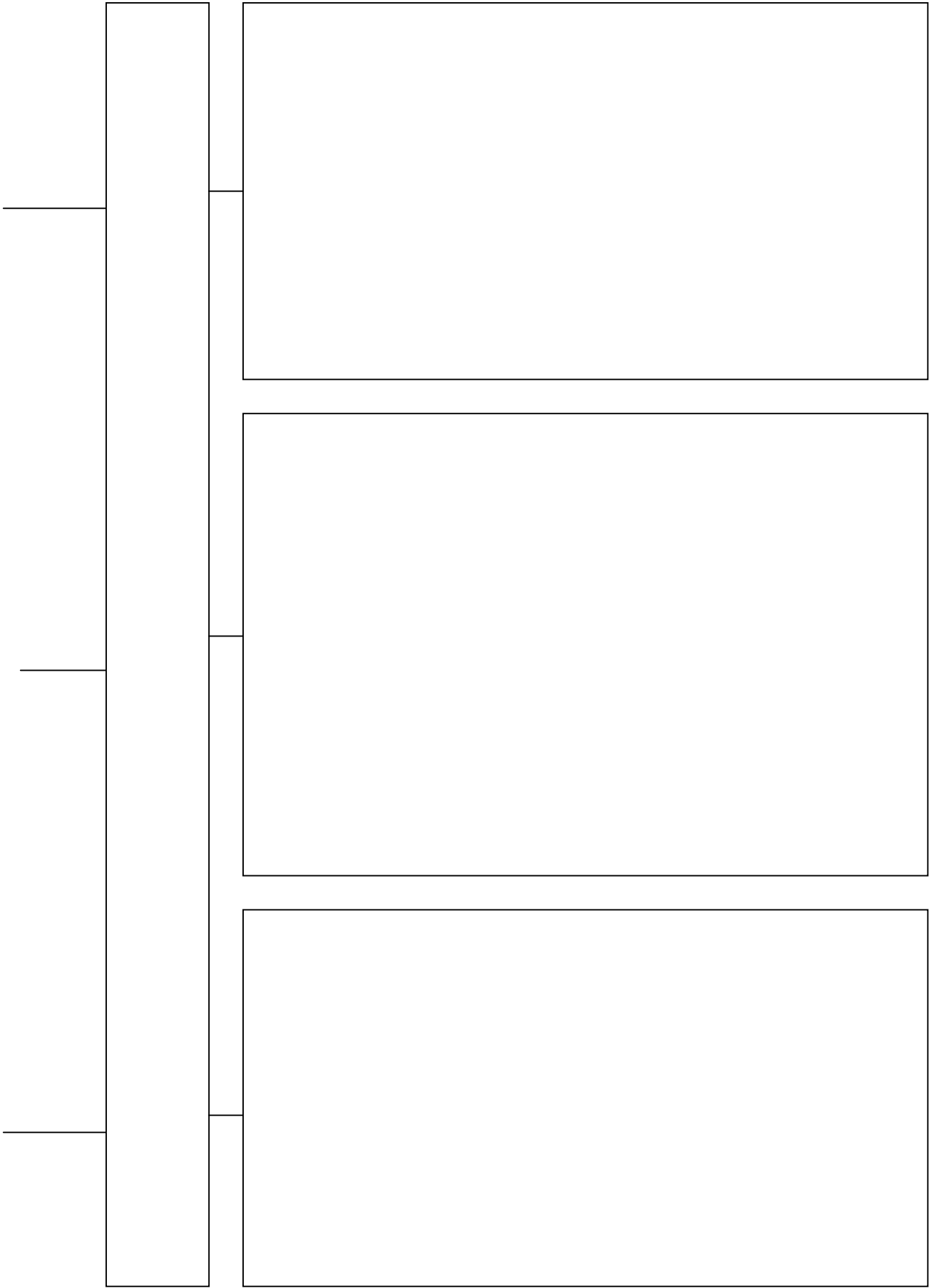

Течії суспільно-політичного руху в західноукраїнських землях у міжвоєнний період

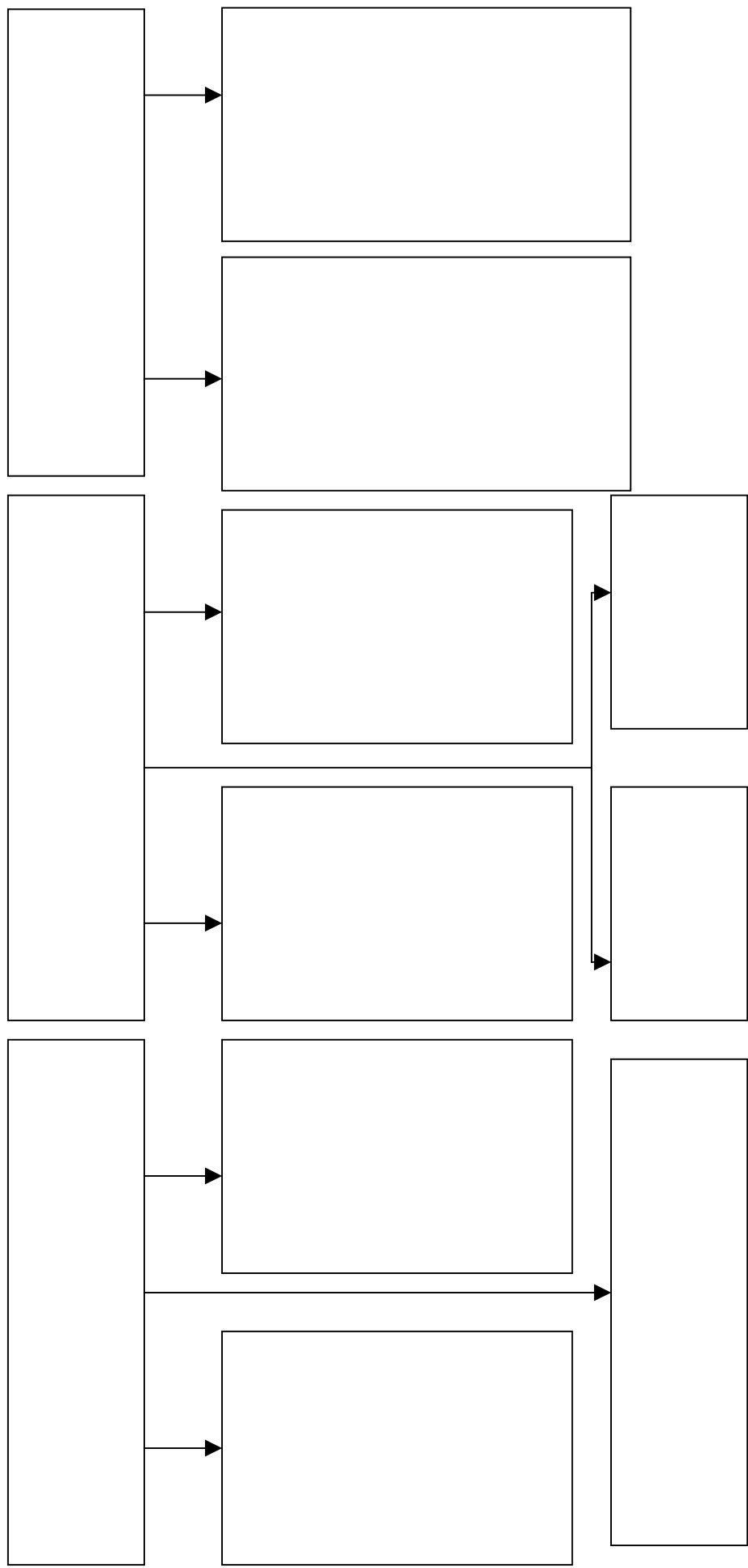

Геополітичні зміни в західноукраїнських землях*

Договори, дата	Західноукраїнські землі, які були приєднані до УРСР
Пакт Ріббентропа-Молотова від 23 серпня 1939 р. Рішення Народних зборів у Львові, сесій Верховної Ради УРСР та Верховної Ради СРСР у жовтні – листопаді 1939 р.	Східна Галичина, Західна Волинь, Західне Полісся
Сесії Верховної Ради УРСР та Верховної Ради СРСР у серпні 1940 р.	Північна Буковина, Придунайські українські землі, Бесарабія

Сутність політики "радянзації" західноукраїнських земель (1939 – червень 1941 р.)

Суть політики „
радянзації”

- * Ліквідація польського державного апарату.
- * Конфіскація земель великих власників, націоналізація торгівлі та промисловості (ці галузі перебували здебільшого в руках поляків та євреїв).
- * Українізація та зміцнення системи освіти.
- * Запроваджувалась система соціального забезпечення, особливо охорони здоров'я.

Заходи, що викликали
незадоволення

- * Заміна польських чиновників на місцевих комуністів та людей, присланих зі сходу України.
- * Насильницька колективізація.
- * Тиск на церкву (як греко-католицьку, так і православну).
- * Розгром політичних партій і громадських об'єднань, у тому числі таких шанованих у народі, як "Просвіта".
- * Масові репресії.

* Цей матеріал використовується також у модулі 5.3.

Причини утворення сталінського тоталітарного режиму в 20-30-ті рр.

Економічна основа

Одержавлення усіх форм власності

Політична культура

Низький рівень культури та освіти основних груп населення

Демократичні традиції

Відсутність сталих демократичних традицій, гласності, демократичних свобод, гарантій прав людини

Місто ВКП(б) та її керівників в політичній системі

Перемога Сталіна і його прибічників, які взяли курс на встановлення тотального контролю над суспільством

**Основні риси тоталітарного режиму,
сформованого в Україні в 30-ті рр. XX ст.**

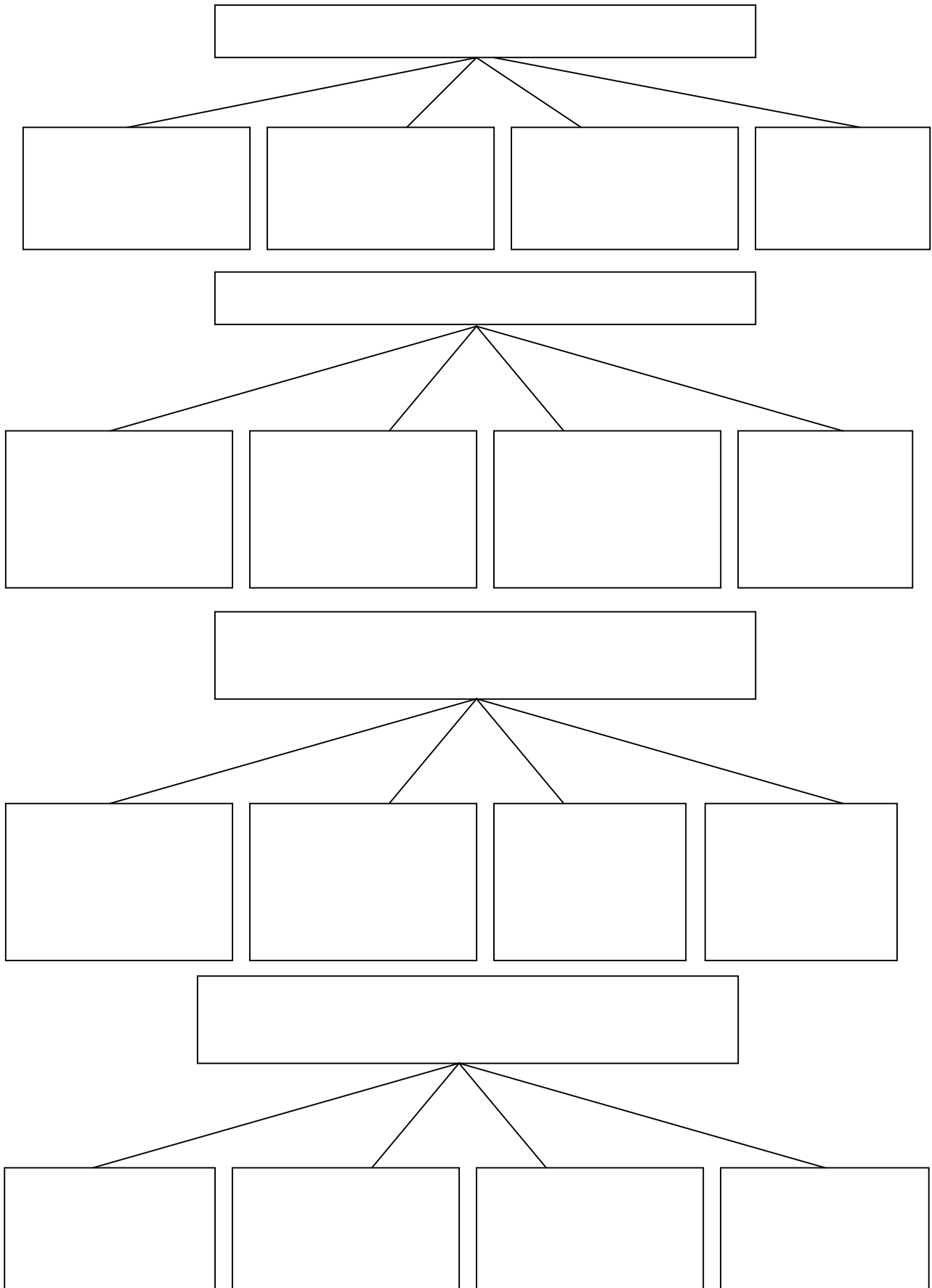

Основні напрямки репресій 30-х рр. ХХ ст. та конкретні факти

Основні напрямки репресій	Конкретні факти
1) Репресії проти селянства	Розкуркулювання, штучний голодомор 1932 – 1933 рр.
2) Боротьба проти підпільних націоналістичних організацій”	Процеси над так званими „Спілкою визволення України”, „Українським національним центром”, „Українською військовою організацією”
3) Репресії проти членів КП(б)У	Знищено майже половину складу КП(б)У. Загинули Х.Раковський, Ю.Коцюбинський, М.Скрипник, С.Косіор та ін.
4) Гоніння проти українських вчених, письменників, діячів мистецтва	За один 1934 рік було розстріляно 28 письменників: М.Зеров, Г.Косинка, К.Буревій та ін. Жертвами репресій були вчені, діячі мистецтва, колективи наукових інститутів
5) Боротьба проти церкви	У 1930 р. розпущена УАПЦ. Друга п’ятирічка стала „п’ятирічкою знищення релігії”
6) Чистка військових кадрів	Знищено штаби Київського, Харківського військових округів

Хвилі масових репресій в Україні у 30-ті рр. XX ст.

Перша (1929-1931 рр.)

Пов'язана з колективізацією

Друга (1932-1934 рр.)

Викликана голодом, правлінням Постишева, вбивством Кірова

Третя (1936-1938 рр.)

Породжена політичним недовір'ям

Четверта (1939-1940 рр.)

Зумовлена обвинуваченням західноукраїнського населення в націоналізмі

Етапи утвердження, посилення та реанімації тоталітаризму та його прояви в Україні в 20-70-ті рр. XX ст.

Кінець 20-х – початок 30 рр. XX ст.
Політична система СРСР фактично перетворилася на режим особистої влади Сталіна, але зберегла зовні усі атрибути демократії

Базувався на монополії політичної влади, ідеології, керівництва економікою

1945-1953 рр.
Посилення сталінського тоталітарного режиму

- ✓ залежність від центру;
- ✓ посилення масових репресій (пік – 1947 р.);
- ✓ ідеологічна реакція і "Ждановщина" (1946-1947 рр.); придушення національно-визвольного руху, будь-яких проявів української самостійницької ідеї.

60-70-ті рр. XX ст.
Поворот до неосталінізму (епоха Брежнєва)

- ✓ відновлено "престиж" Сталіна;
- ✓ порушувалися громадянські права і свободи;
- ✓ демократична активність людей визнавалися за інкоміслення;
- ✓ здійснювалися незаконні репресії при збереженні в суспільстві атмосфери "помірного страху"

БАЗОВІ ХАРАКТЕРИСТИКИ УКРАЇНСЬКОГО КОМУНІЗМУ					
Представники концепцій	Форма державного правління	Форма між-державного об'єднання	Характер революції	Ставлення до власності	Ієрархія цінностей
Василь Шахрай (1888-1919)					
Андрій Річницький (1882-1937)					
Гнат Михайличенко (1892-1933)	Радянська республіка	Через державну незалежність до федерації радянських республік	Соціальна революція як продовження національної революції	Пріоритет колективних форм власності	Народ, суспільство, держава
Микола Скрипник (1872-1933)					
Микола Хвильовий (1892-1933)					
Михайло Волобуєв (1900-1937)					

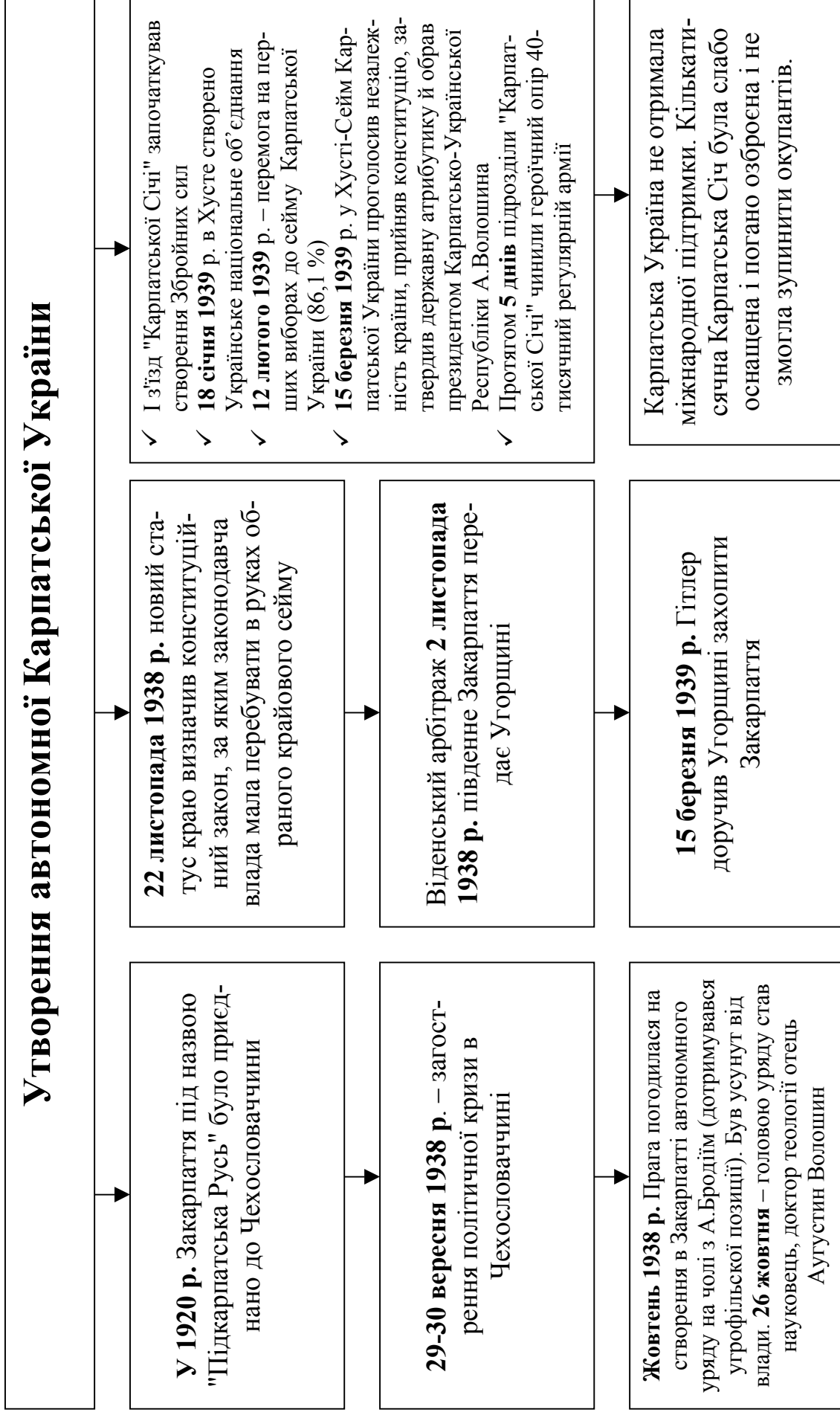

* Цей матеріал використовується також у модулі 5.2.

№ п/п	Оккупационные зоны	Территории, вошедшие в их состав	Руководство
1	Дистрикт "Галичина" (август 1941 г.)	Восточная Галиция, Львовская, Дрогобычская, Станиславская, Тернопольская области	Ген. губернаторство Польши.
2	"Транснистрия" (июль 1941 г.)	Земли между Днестром и Южным Бугом, Северная Буковина и Бессарабия. Черновицкая, Измайлловская, Одесская, юг Винницкой и запад Николаевской областей. "Столица" – Тирасполь - с 19 августа, Одесса - с 16 октября 1941 г.	Румыния
3	Рейхкомиссариат "Украина" 20 августа 1941	Разделен на 6 генеральных округов: а) "Вольнь" – Ровенская, Волынская и Каменец-Подольская области, южные районы Брестской и Пинской областей Белоруссии; б) "Житомир" – Житомирская, северные районы Винницкой, а также южные районы Полесской области БССР; в) "Киев" – Киевская и Полтавская области; г) "Николаев" – Николаевская (без западных районов) и Кировоградская области; д) "Таврия" – левобережные районы Николаевской (сегодня - Херсонская) и Запорожской областей; е) "Днепропетровск" – Днепропетровская и часть Запорожской области. Центр - Ровно	Рейхкомиссариат Украины. Формально подчинялся министерству восточных оккупированных территорий. Местной администрацией являлись районные городские управы и сельские старостаты.
4	Отдельная военная зона	Районы Донбасса, Черниговской, Сумской и Харьковской областей	Подчинялись немецким военным командам.

* Таблицы 66, 69, 71-74. См.: История Украины. Учебное пособие для иностранных студентов НГУ. – Днепропетровск, 2003, см...: Приложения: с. 125-134.

Особливості руху Опору в Україні

Різноманітність організаційних форм

- ✓ партійно-комсомольське підпілля;
- ✓ радянські партизанські загони і з'єднання
- ✓ радянські диверсійно-підпільні і розвідувальні групи;
- ✓ бойові угруповання та підпілля ОУН;
- ✓ похідні групи бандерівців і мельниківців;
- ✓ зони дій УПА: Північ, Захід, Південь;
- ✓ стихійні виступи населення.

Ідеологічна і організаційна роздвоєність

- ✓ прорадянське;
- ✓ національно-самостійницьке спрямування

Непримиримість позицій між спрямуваннями

В усіх країнах загроза національному існуванню призводила до об'єднання різних політичних сил для відсічі ворогу.

В Україні це загострило протистояння і привело до збройної боротьби між ними.

У березні 1945 р. М.С.Хрущов при посередництві Кардинала уніатської церкви Й.Сліпого намагався переконати представників УПА у безнадійності опору радянській армії. Переговори в с. Конюхи були безрезультатними.

Основні напрями антифашистського руху Опору в Україні

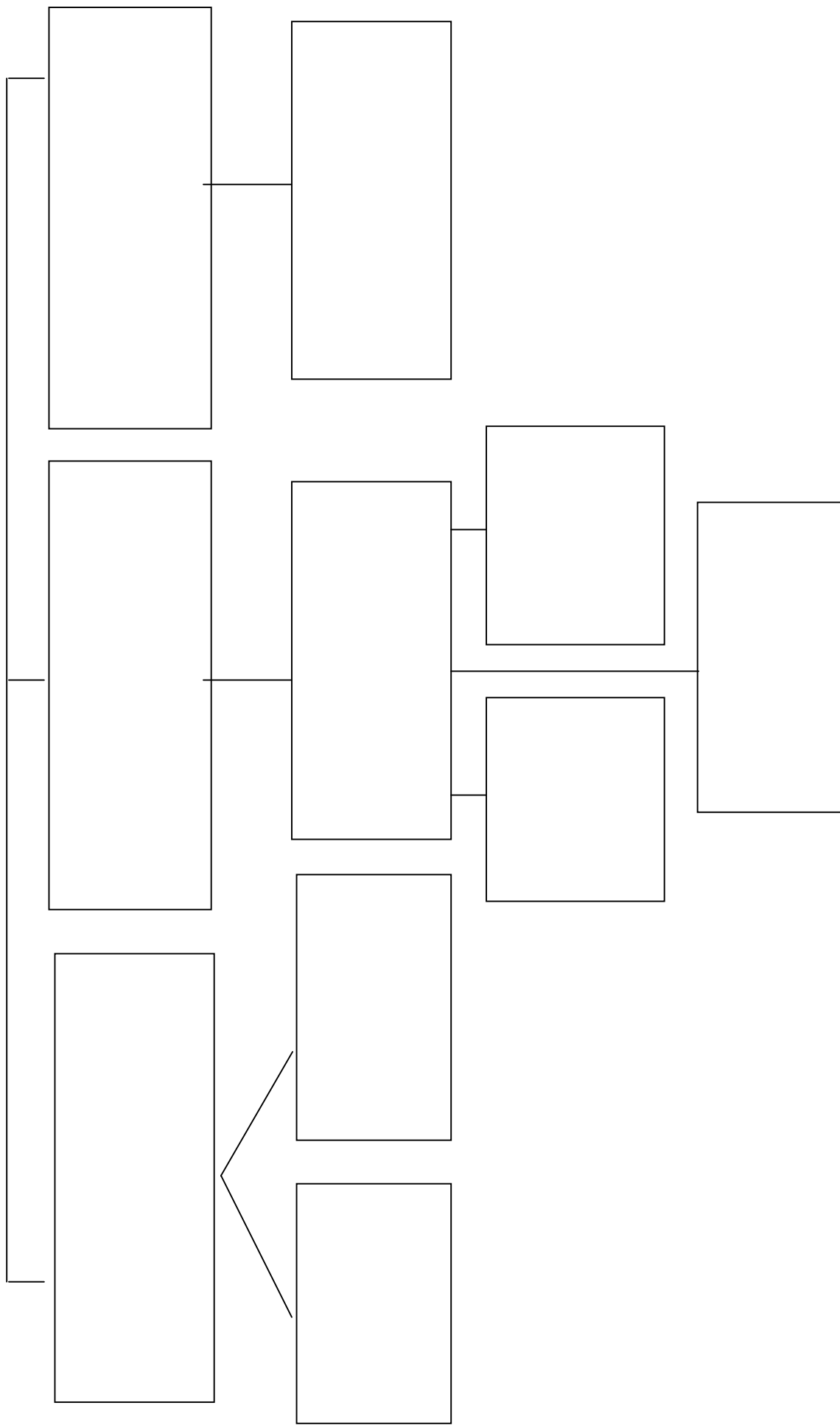

Партийно-комсомольское подполье на оккупированной территории Украины

Организация подполья	Результаты организации в начальный период войны	Ошибки организации	Негативные последствия
<p>- Директива ЦК ВКП(б) от 29 июня и 18 июля 1941 г.</p> <p>- Организация подпольной и партизанской работы была возложена на партийные и комсомольские комитеты.</p>	<p>В июне – сентябре 1941 г. в Украине создано 23 подпольных обкома, 685 городских и районных подпольных комитетов, 4316 подпольных организаций и групп КП (б)У.</p> <p>В первый год войны на территории Украины для партизанской и диверсионной работы было оставлено 3500 групп.</p>	<ul style="list-style-type: none"> - Отсутствие подготовленных для подполья работников. - Грубые просчеты при выборе типа организационных структур подпольных групп, методов их деятельности, мест базирования и способов конспирации. - Многочисленные факты предательства хозяев конспиративных квартир или самих подпольщиков. - Мало внимания уделялось подбору связанных, изготовлению достоверных личных документов для подпольщиков, обеспечению их продовольствием и материальными средствами. 	<ul style="list-style-type: none"> - Неподготовленные для подпольной работы комитеты и группы были разгромлены гитлеровцами или распались. Из 3500 групп на июнь 1942 г. остались лишь 22. - В конце 1941 – летом 1942 г. было разгромлено подполье Днепропетровска, Киева, Николаева, Одессы, Запорожья, Донецка, Винницы, Симферополя, Феодосии, Харьков и других городов. - Запасные и создаваемые заново подпольные комитеты обезвреживались фашистами или их работа ограничивалась агитацией среди населения.

Організаційна структура радянського партизанського руху на окупованій території України

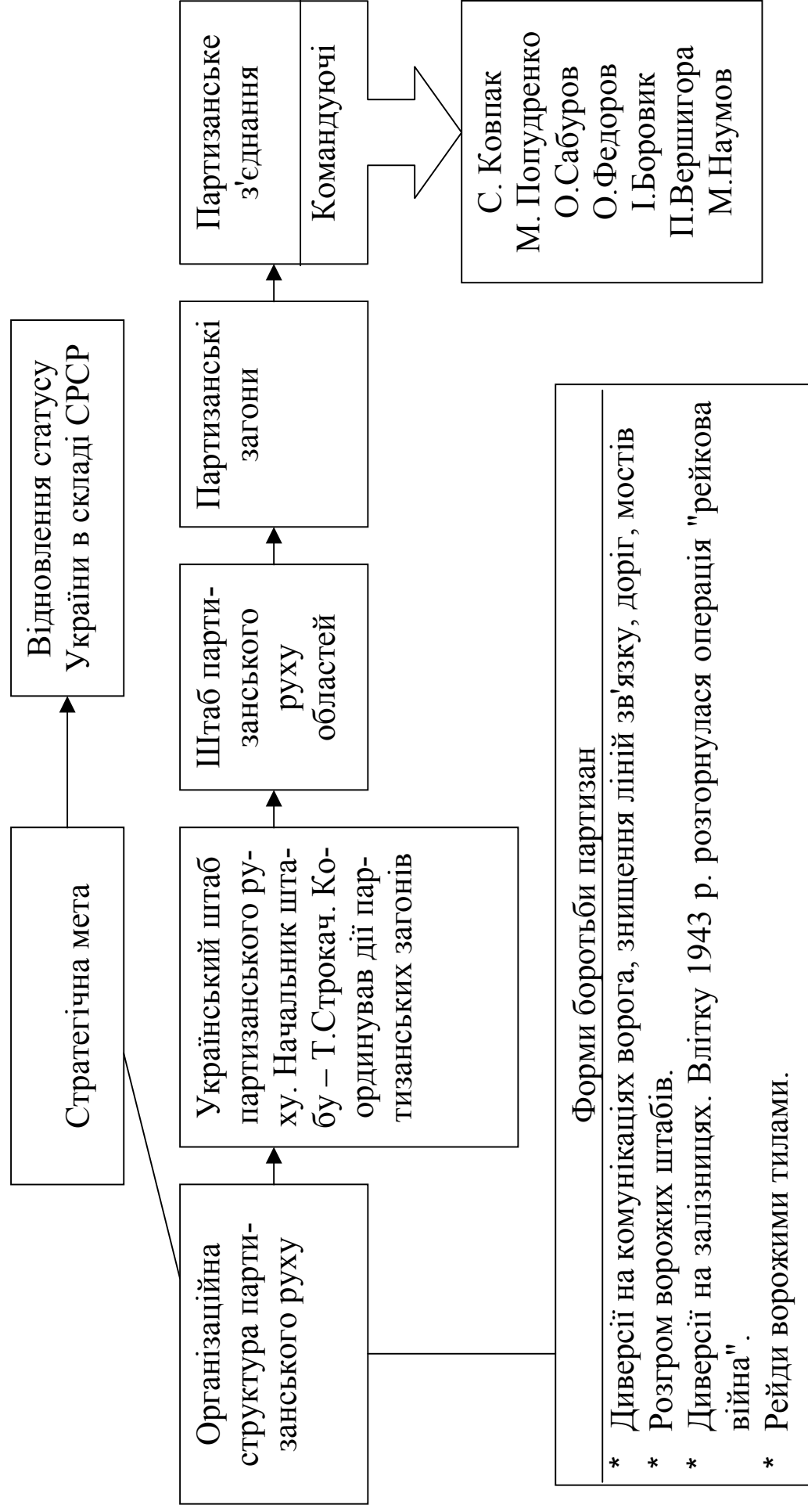

Партизанское движение на оккупированной территории Украины

№ п/п	Название	Июнь 1941 – до 1942 г.	1942 – до середины 1943 г.	С середины 1943 – до окончательного разгрома фашистов
1.	Этапы партизанского движения	Собирание сил, определение оптимальных форм и методов борьбы во вражеском тылу	Появление штабов партизанского движения. Материальная помощь с Большой Земли давала возможность сохранять собственные базы от карательных акций фашистов, держать под контролем целые районы, постепенно переходя к рейдовым операциям	«Активные наступательные действия». Широкомасштабные диверсии, многочисленные рейды в тылу противника, активные взаимодействия с формированиями Красной Армии, наступательная тактика боевых действий. Партизанские соединения продолжали дезорганизацию тыловых коммуникаций фашистов и после выхода в западные районы Украины, а затем и на территории стран Юго-Восточной Европы.
№ п/п	Название	Июнь 1941 – до 1942 г.	1942 – до середины 1943 г.	
2.	Сдерживающие факторы. Трудности, просчеты	<p>Наступательная военная доктрина 30-х годов привела к свёртыванию подготовки кадров и производства средств ведения «малой войны», ликвидации документации и партизанских убежищ и баз.</p> <ol style="list-style-type: none"> 1. Дефицит подготовленных партизанских кадров. 2. Отсутствие координационного центра. 3. Плохое снабжение отрядов оружием, боеприпасами, медикаментами. 4. Жестокое подавление оккупационными властями каких-либо проявлений оппозиции фашистскому режиму. 	<ol style="list-style-type: none"> 1. Некомпетентность установок высшего руководства СССР. 2. На оккупированную территорию перебрасывались неподготовленные, слабо вооруженные партизанские отряды и диверсионные группы, без средств связи. 3. Участники отрядов и групп не знали украинского языка, обычаев народа, местности. 	

№ п/п	Название	Июнь 1941 – до 1942 г.	1942 – до середины 1943 г.
3.	Руководящие центры партизанского движения		<p>30 мая 1942 г. при Ставке Верховного Главнокомандования сформирован Центральный штаб партизанского движения.</p> <p>В июле 1942 г. создан Украинский штаб партизанского движения во главе с Т. Строкачем.</p> <p>Областные штабы партизанского движения.</p>
4.	Руководители партизанского движения		<p>Строкач Т.А. (1903 – 1963). В 1942 – 1945 гг. – Начальник Украинского штаба партизанского движения. Под его руководством УШПД преобразовал партизанские объединения и отряды Украины в фактор стратегического значения.</p> <p>Федоров А.Ф. (1901 – 1989). В 1941 – 1944 гг. – первый секретарь Черниговского, а затем Волынского подпольных обкомов, начальник областного штаба партизанского движения, командир крупного партизанского объединения.</p> <p>Ковпак С.А. (1887 – 1967). Возглавлял партизанский отряд, а затем объединение.</p> <p>Сабуров А., Бегма В., Маликов С., Наумов М. – возглавляли крупные партизанские отряды, насчитывавшие 2 – 4 тыс. бойцов. До сентября 1942 г. дислоцировались в основном в районах Черниговщины и Сумщины, Брянских лесах.</p> <p>В Западной Украине действовали диверсионно-разведывательные отряды Медведева Д., Собесняка Ю.</p>
5.	Формы партизанской активности	«Рельсовая война»	<p>За лето 1941 – осень 1944 гг. украинские партизаны совершили на путях сообщения врага около 5 тыс. крупных операций и массу мелких диверсий.</p>

		<ul style="list-style-type: none"> - На протяжении войны партизанские формирования Украины провели 19 рейдов общей протяжённостью 52 тыс. км. - В начале 1943 г. партизанское кавалерийское объединение М. Наумова, осуществив боевые операции, за 65 дней прошло территориями Курской, Сумской, Полтавской, Кировоградской, Одесской, Винницкой, Киевской, Житомирской областей. Закончило рейд в Белоруссии. - Партизанское объединение под руководством Федорова А. осуществило рейд на Правобережье (I-ая половина марта – июнь 1943 г.). Завершило его в Волынской области. Партизаны уничтожили 700 немецких эшелонов, подорвали десятки железнодорожных мостов. - Путивльский отряд, выросший в объединение под командованием Ковпака С., прошел рейдами по Украине 15,4 тыс. км., громил на своём пути гарнизоны, воинские части, железнодорожные мосты и автопути.
6.	Степень развёртывания партизанского движения	- В период 1941 – 1945 гг. в партизанских отрядах и объединениях насчитывалось 180 тыс. человек. В них воевало до 90000 бойцов и командиров.

Деятельность организации украинских националистов (ОУН) в 1941 – 1945 гг.

№ п/п		Содержание работы
1.	Фракция ОУН вследствие раскола организации в 1940 г.	<p>ОУН – Б – революционная (или Бандеровская) Степан Бандера (1909 – 1959) – политический деятель, идеолог украинского национального движения. В 1940 г. создает Революционное Руководство ОУН, а с 1941 г. – его глава.</p> <p>ОУН – М – умеренное крыло (Мельниковская) Андрей Мельник – деятель украинского национально-освободительного движения. Возглавил умеренное крыло в 1940 г.</p>
2.	Политическая платформа ОУН	<p>Сохранили верность интегральному национализму. Цель: Возрождение государственности Украины. Ориентация на политическую и финансовую помощь Германии. Выселение поляков с территорий, на которых компактно проживало большинство украинцев.</p>
3.	Различия в средствах достижения поставленной цели фракций ОУН	<p>Радикально настроенные бандеровцы (ОУН – Б) были сторонниками решительных действий, опоры на собственные силы, отрицали решающую роль внешнего фактора в достижении стратегической цели организации.</p> <p>Умеренные мельниковцы (ОУН – М) делали ставку на постепенное, «ползучее» установление собственного контроля на украинских землях и возрождение национально государства. Мельниковцы делали ставку на значительную помощь со стороны Германии. Эта ориентация привела к превращению общественных структур ОУН – М в придаток оккупационного режима.</p>
4.	Деятельность фракции ОУН, направленная на возрождение государственности ОУН – Б	<p>С помощью немецкого командования сформирован «Легион украинских националистов». В нем Бандера С. видел ядро будущей национальной армии. Львов, 30 июня 1941 г. Сторонниками Бандеры С., опираясь на украинский батальон «Нахтигаль» («Соловейко»), созвано Украинское национальное собрание, на котором одобрен Акт о возрождении Украинского Государства. Избрано Украинское государственное правление во главе с соратником Бандеры – Я.Стецько.</p>

		<p>Август 1943 г. III Чрезвычайный съезд ОУН – Б взял курс на борьбу против «московско-большевистского и немецкого ярма, возрождение Украинского самостоятельного соборного государства». Принял социально-экономическую и политическую платформу организации:</p> <p>Социально-экономическая сфера: многоукладность экономики, социальная справедливость, государственная защита менее обеспеченных слоев населения.</p> <p>Политическая сфера: признание права на существование различных течений и партий.</p> <p>По инициативе ОУН – Б недалеко от Сомбора в Галичине 11 – 15 июля 1944 г. основана Украинская Головная Освободительная Рада (УГОР) – первое правительство самостийницького подполья. Платформа УГОР приняла программу демократических преобразований, принятую съездом ОУН – Б.</p>
<p>ОУН – М</p>		<p>В письме к Гитлеру 14 апреля 1941 г. А. Мельник просил создать после победы над СССР Украинское государство под протекторатом Германии от Дуная до Карпат, Каспийского моря и гор Кавказа, включив в него Крым, Бессарабию, юг Воронежской и Курской областей.</p> <p>А. Мельник вел переговоры с финскими, хорватскими, итальянскими, испанскими уполномоченными в надежде на благоприятное воздействие на Гитлера в отношении Украины и роли в ней ОУН.</p> <p>6 июля 1941 г. – очередная просьба к германскому руководству об участии в крестовом походе против «большевистского варварства» вместе с легионами Европы в союзе с вермахтом.</p> <p>К середине 1941 г. в составе вооруженных сил служило более 15 тысяч украинцев в качестве переводчиков, разведчиков, диверсантов, несколько тысяч обучались в полицейских школах.</p> <p>5 октября 1941 г. сторонники А. Мельника выступили с инициативой создания Украинской национальной рады - представительного органа украинского народа для подготовки формирования национального правительства.</p>

Деятельность Украинской Повстанческой Армии (УПА)

№ п/п		Содержание работы
1.	Этапы формирования Украинской Повстанческой Армии (УПА)	<p>август 1941 г. Основано нерегулярное формирование украинской милиции «Полесская Сечь» (приближенным к Петлюровскому правительству УНР в Варшаве Тарасом Бульбой – Боровцом) – с целью очищения этого региона от остатков отступавшей Красной Армии.</p> <p>1942 – весна 1943 г. Становление оуновского партизанского движения; рост военных формирований привёл руководство ОУН – Б к решению о перестроении своих военных частей под единым руководством. Принято название УПА. Возглавил УПА украинский офицер – Роман Шухевич (псевдоним – Тарас Чупринка).</p> <p>Середина 1943 г. Отрядами УПА разоружена и нейтрализована группа «Полесская Сечь» и части ОУН – М. Остатки отрядов «Полесской Сечи» переименованы в Украинскую народную революционную армию (УНРА).</p> <p>Конец 1943 г. – 1944 г. УПА стала единой военной организацией. Численность рядов УПА достигла 40 тыс. человек.</p>
2.	Стратегическая цель формирования	Возрождение Украинского государства

3.	Место формирования ОУН – УПА в период советско-немецкого противостояния	<p>Стремилась играть роль «<i>третьей силы</i>», представляя и отстаивая интересы украинского народа</p>
4.	Основные объемы партизанских действий	<p>Немецкие оккупанты и их союзники, формирования польской Армии Крайовой и польское население, советские партизанские отряды, а позже и подразделения Красной Армии (борьба на три фронта).</p> <p>Основными заданиями повстанческих отрядов на этапе становления являлось противодействие вывозу рабочей силы и продовольствия с украинских земель в Германию и противостояние оккупационным властям.</p> <p>Февраль 1943 г. – переход к вооруженной борьбе. Повстанцы становятся «третьей силой», которая пыталась держать под своим контролем значительную часть территории (не желая делить власть ни с фашистами, ни с большевиками).</p> <p>1943 – 1944 гг. Борьба на третьем фронте – против поляков. Началом конфликта явились массовые убийства украинцев Холмщины и Подляшья Армией Крайовой (АК) в 1941 г.</p> <p>В 1943 г. АК проводит акцию «Буря». Цель – взять под контроль утраченные в 1939 г. земли до прихода советских войск.</p>
5.	Тактическая линия повстанцев	<p>Сохранение и укрепление собственных сил, стремление расширить свой контроль на как можно большую часть украинских земель, выжидание удобного момента для решительного удара</p>
6.	Зоны действий	<p>УПА – Север: Вольнь, Полесье; УПА – Запад: Галичина, Закарпатье, Буковина, Закарзонье; УПА – Юг: Подолье.</p>

Освобождение Украины от немецко-фашистских захватчиков (1942 – 1944 гг.)

Левобережная Украина		Правобережная Украина	
Даты	Освобождённые территории	Даты	Освобождённые территории
18 декабря 1942 г.	Освобождён первый населенный пункт украинской территории – с. Пинивка Милевского района Ворошиловградской (ныне Луганской) области.	3 декабря 1943 г.	Начало наступления советских войск в Правобережной Украине.
14 февраля 1943 г.	Освобождён Ворошиловград	25 января – 17 февраля 1944г.	Корсунь – Шевченковская операция.
август – сентябрь 1943 г.	В результате Чернигово – Припятской операции прорвана немецкая оборона, форсирована Десна, освобождено свыше 100 населённых пунктов	апрель – май 1944 г.	Крымская операция
К 20 сентября 1943 г.	Войсками Воронежского фронта освобождено 800 населённых пунктов северных областей Украины	июль 1944 г.	Под Бродами советскими войсками разбито 8 немецких дивизий, в том числе и дивизия СС «Галичина»
21 сентября 1943 г.	Освобождён Чернигов, открыт путь к Днепру	27 июля 1944 г.	Освобождён Львов
22 сентября	Освобождена Полтава	октябрь 1944 г.	Завершение изгнания гитлеровских войск с территории УССР в границах 1941 г.
13 сентября 1943 г.	Освобождены Харьковская, Сумская, Черниговская, Полтавская области и левобережные районы Киевщины	27 октября	Освобождён Ужгород
25 октября 1943 г.	Освобождён Днепропетровск	28 октября 1944 г.	Советскими войсками освобождена вся Закарпатская Украина
август – декабрь 1943 г.	Битва за Днепр	29 июня 1944 г.	Между СССР и Чехословакией было подписано соглашение о воссоединении Закарпатья с Украинской ССР
3 – 13 ноября	Киевская наступательная операция		
6 ноября, 04 часа утра	Нацисты изгнаны из столицы Украины – Киева		

Вклад України в перемогу над фашизмом

Перемога дозволила завершити історичний процес збирання усіх українських земель в рамках однієї держави, ліквідувати територіальні претензії сусідніх держав, що було причиною міжнародних конфліктів

Міжнародним визнанням вкладу України в звільнення Європи від фашизму стало прийняття її в ряди засновників ООН

Серед мобілізованих до лав Радянської Армії було 6 млн. українців – 3 млн. загинуло.

Відомі українці-полководці: командуючі фронтів, маршали М.Кирпонос, І. Черняхівський, Й. Апанасенко, С.Тимошенко, Я.Черевиченко

Масовим був героїзм українців в Радянській Армії. 2072 громадянина УРСР стали Героями Радянського Союзу; 32 з них – двічі, а пілот І.М.Кожедуб – тричі. Партизани і підпільники України отримали 63,5 тисяч нагород

Евакуйовані з України підприємства склали майже половину потенціалу економіки воєнних років. (Танкоград, створений на основі ХТЗ; роботи з підвищення якості бойової техніки інституту електрозварювання Е.Потона)

5.4. Україна в повоєнний період (1945 – перша половина 50-х років ХХ ст.)

76

Адміністративно-територіальні зміни на українських землях (1945-1947 рр.)

Договори, дати	Адміністративно-територіальні зміни
Радянсько-польський договір (16 серпня 1945 р.)	Кордон проходив по лінії Керзона, із середнім відхиленням на схід на 5-8 км; на окремих ділянках на 17 і 39 км. Остаточне розмежування між Україною та Польщею: землі в районі м. Кристополя (нині Червоноград) переходили до Львівської області; територія довкола Нижніх Устриків до польської держави.
I з'їзд делегатів Народних комітетів Закарпатської України у Мукачеві (26 листопада 1944 р.) Договір між Чехословаччиною та СРСР	Ухвалив Маніфест про возз'єднання Закарпатської України з УРСР Закріпив рішення з'їзду в Мукачеві
З 28 жовтня 1944 р.	Закарпатська Україна у складі радянської України
Радянсько-румунський договір (10 жовтня 1947 р.)	Юридично оформив входження Північної Буковини, Хотинщини, Ізмаїльщини до України
Рішенням Президії Верховної Ради СРСР (1954 р.)	Крим передано зі складу РСФСР до УРСР

Особливості суспільно-політичного та соціально-економічного розвитку УРСР у повеснні роки

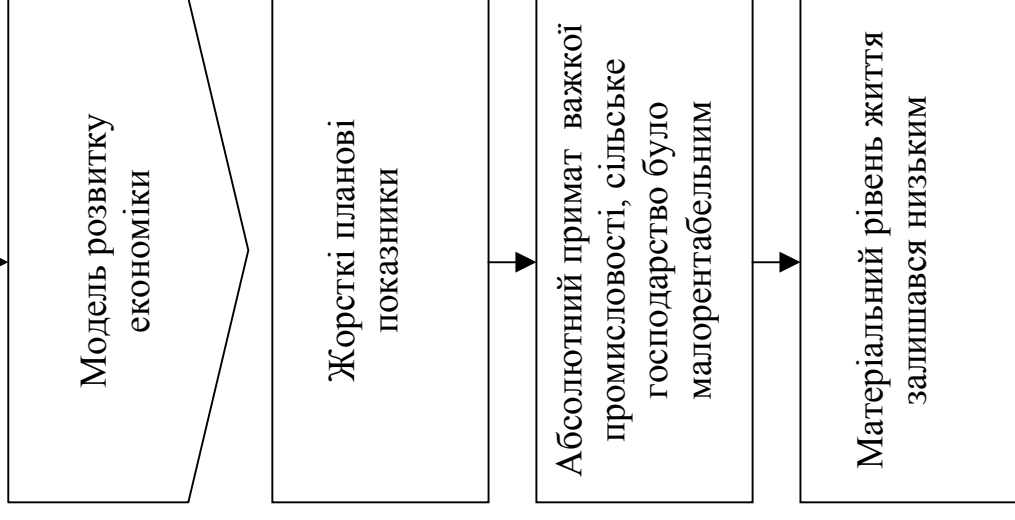
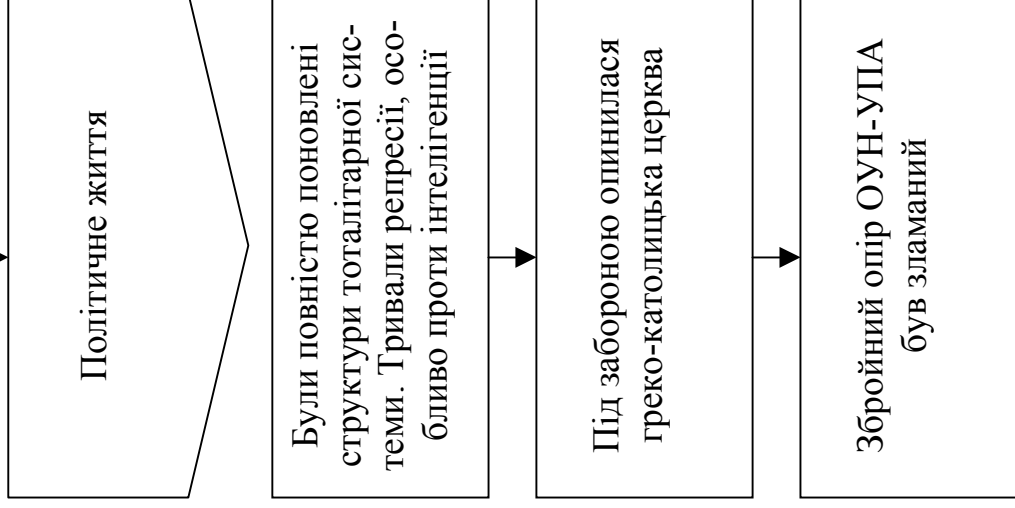
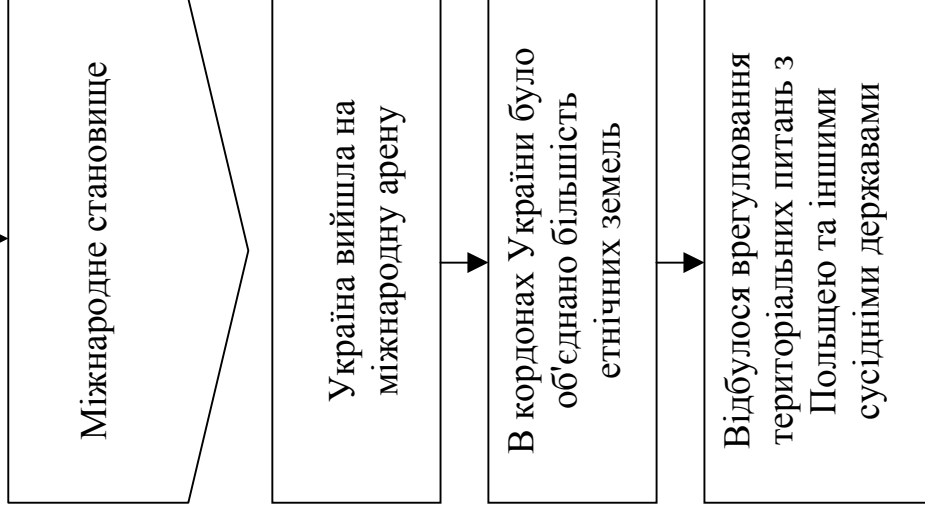

Особливості сталінського режиму в Україні в 40-і р. XX ст.

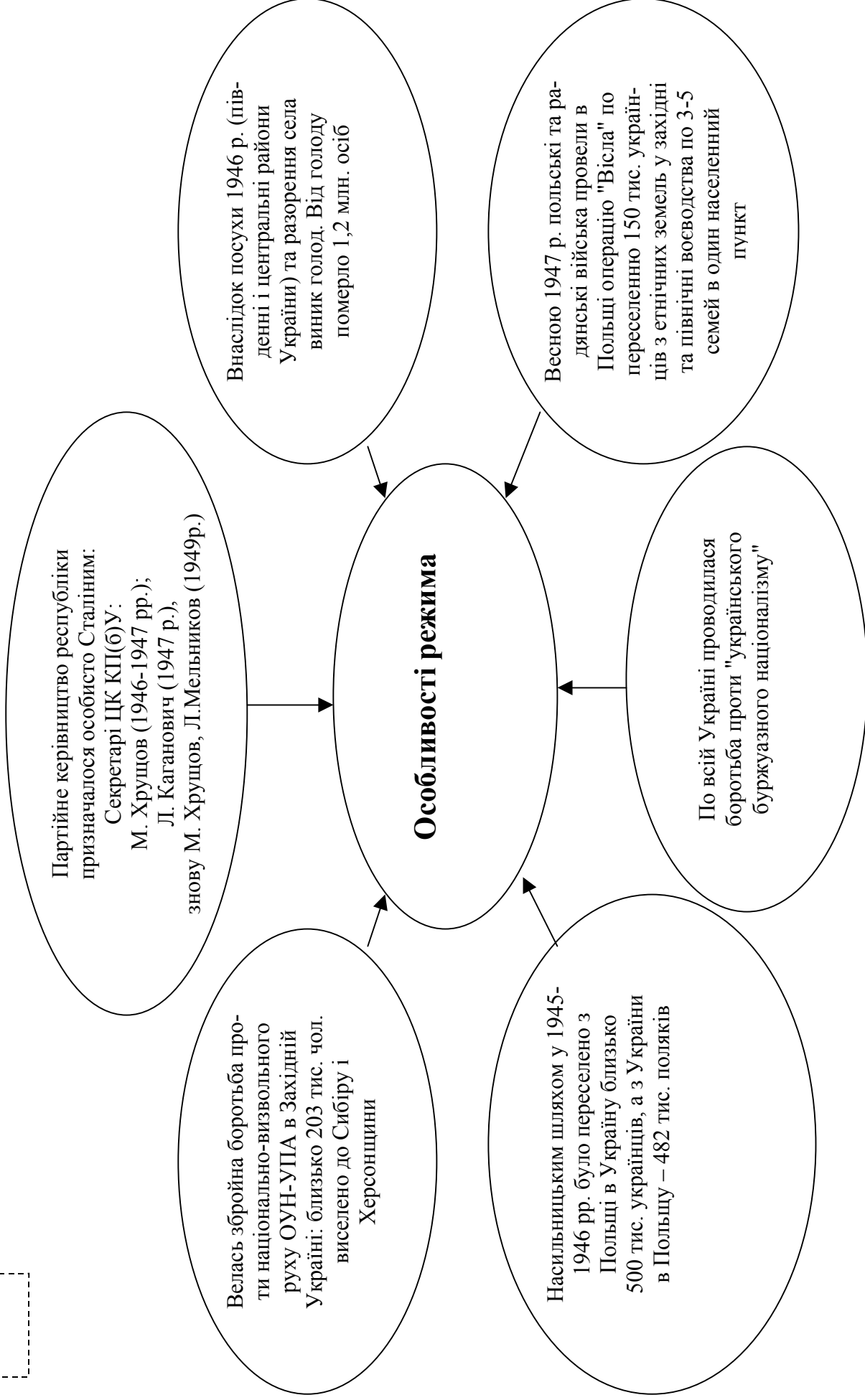

Боротьба ОУН – УПА проти тоталітарного ладу у повоєнний період

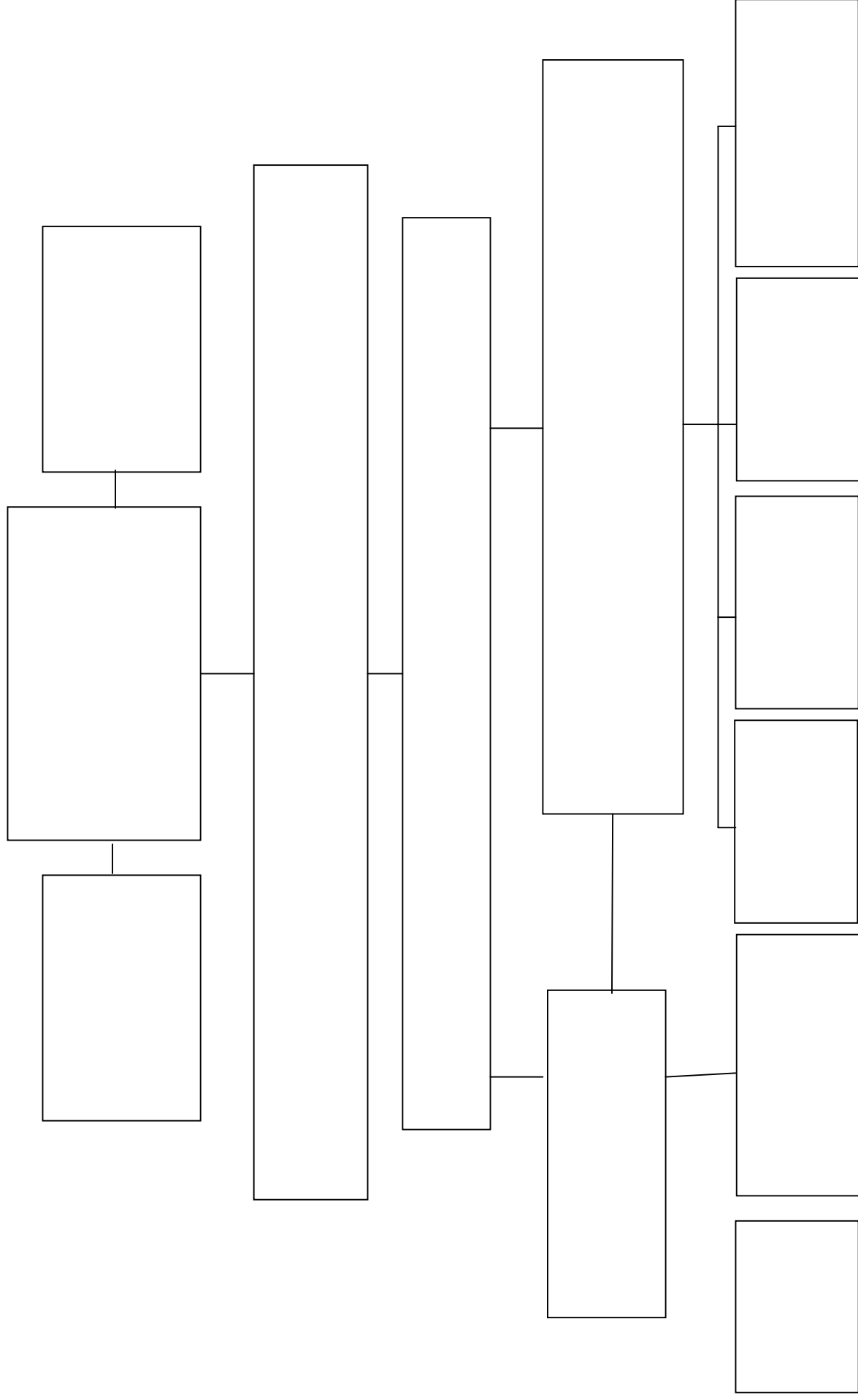

Основні етапи історичного розвитку (1945-1991 рр.)

↑ США - СРСР	"Холодна війна"						↑ Перехід до міждержавного співробітництва
	1947-1953 Початок. Перші збройні конфлікти в Азії. Проголошення нових Держав.	1953-1959 "Відлига"	1960-1969 Від Берлінської кризи до початку в'єтнамської війни	1969-1979 Розрядка	1979-1985 "Зоряні війни" Війна в Афганістані. Початок змін	1985-1991 Кінець "холодної війни"	
↑ Східний Блок	Тоталітарний соціалізм						↑ Встановлення демократичного ладу
	1945 →	1989 →					
↑ СРСР	Револуції та розпад комуністичної системи						↑ сучасність
	1945-1953 Зміцнення тоталітарної системи	1953-1956 Початок змін в суспільно-політичному житті	1956-1964 "Відлига"	1965-1985 "Застій"	1985-1991 "Перебудова"	1991 Розпад СРСР	
↑ УРСР, незалежна Україна	1989 – 1991 р. –						↑ Становлення міжнародної та внутрішньої політики на засадах демократії, національної ідеї та гуманітарних цінностей
	1991 – проголошення незалежності. Самостійна держава України (відродилася мирно)						

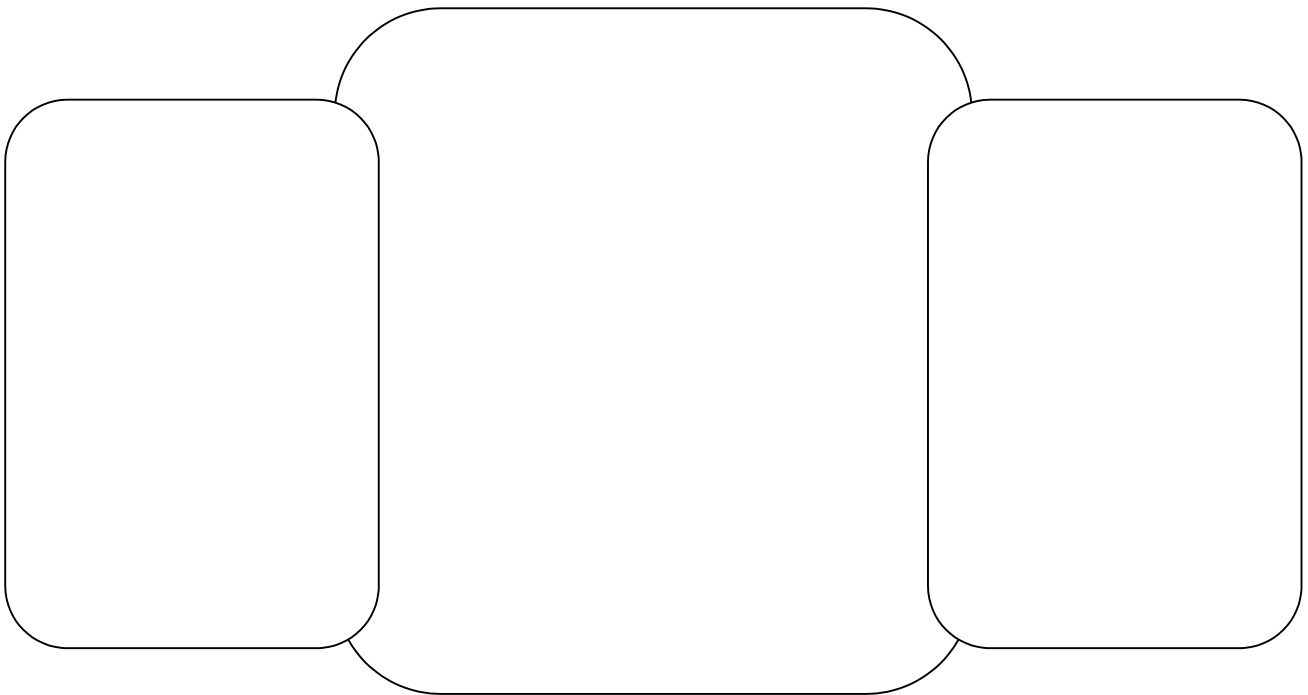

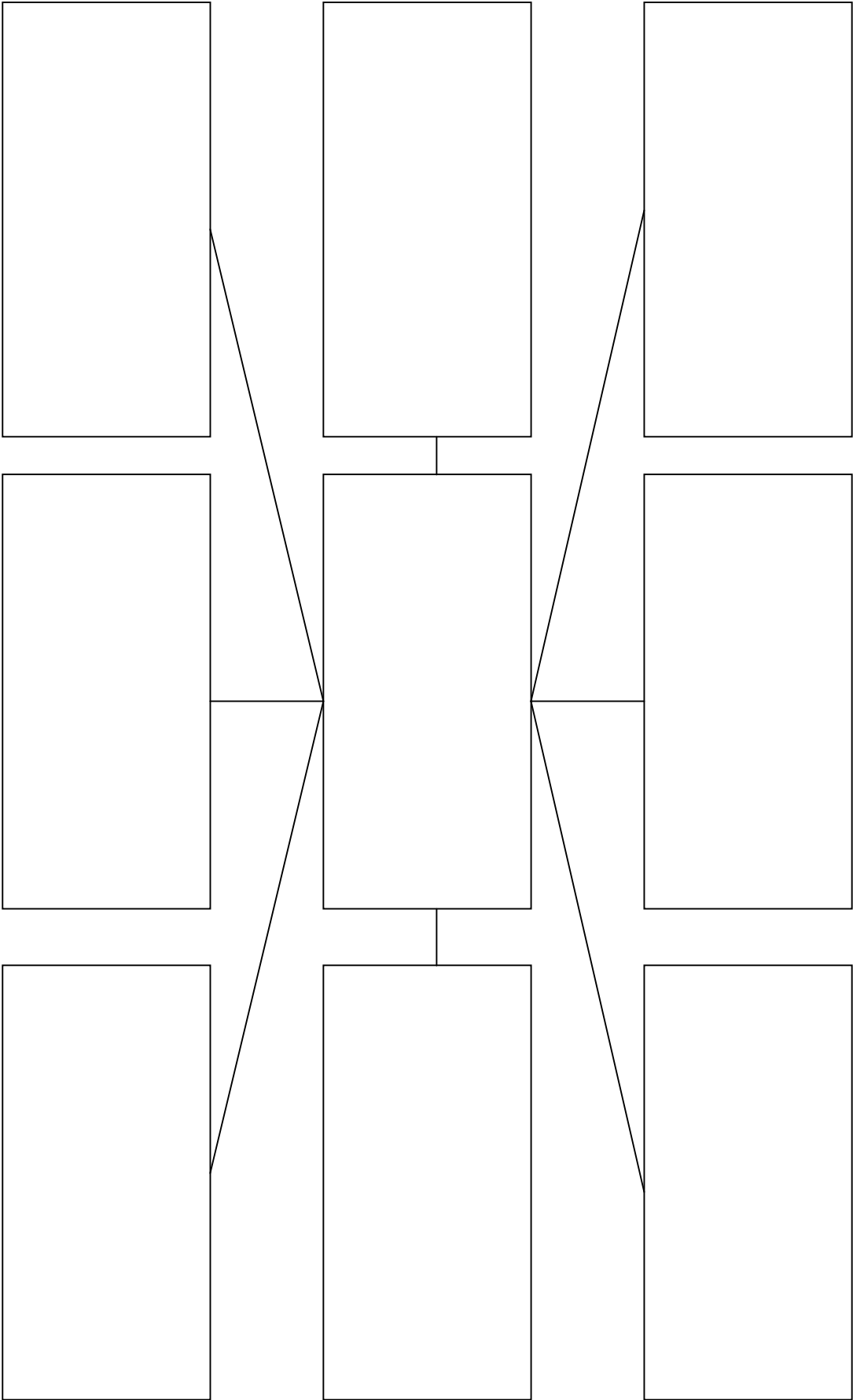

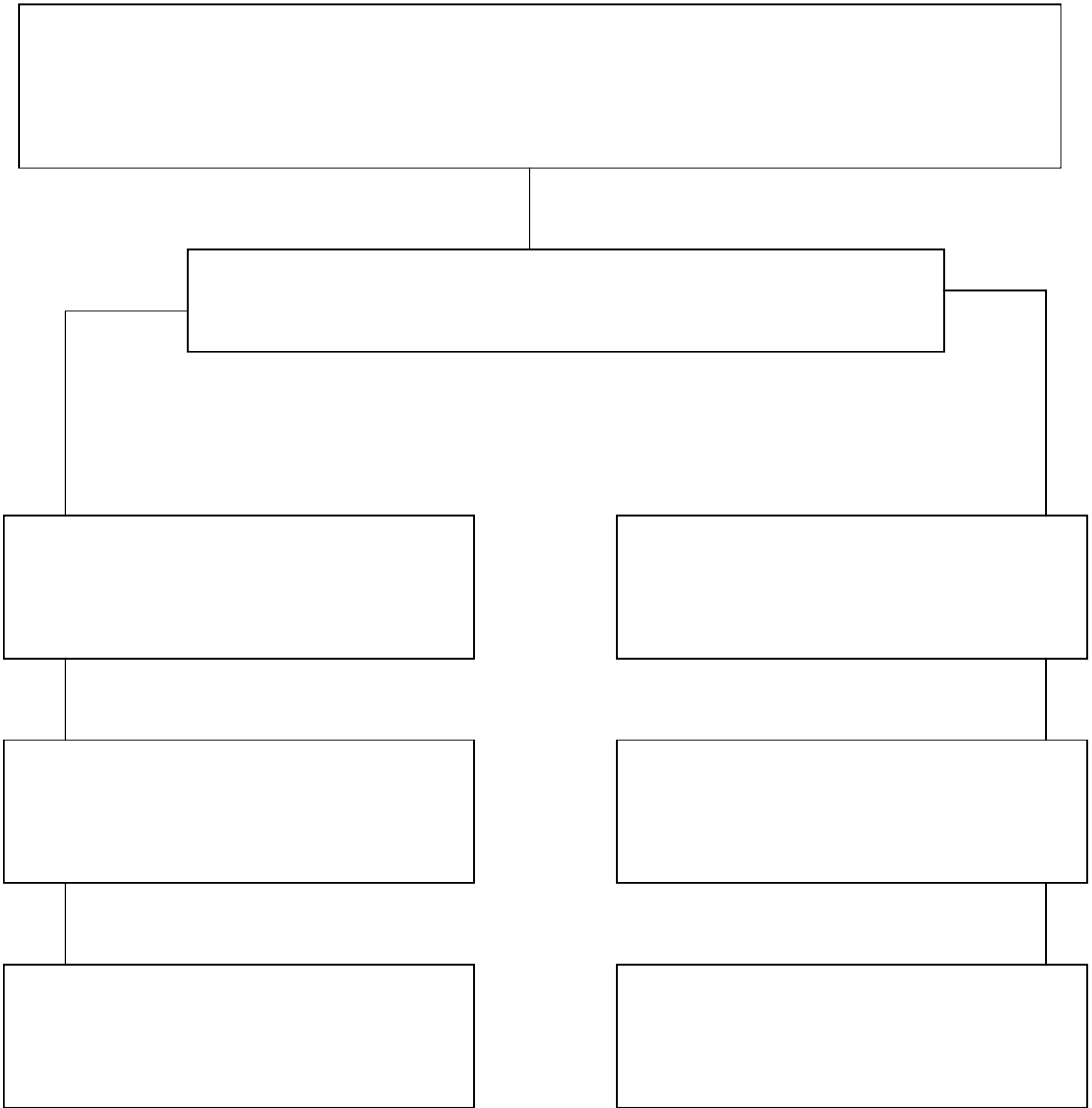

Політичний розвиток сучасної України

Основні віхи конституційного процесу

Жовтень 1990р. Верховна Рада створила Конституційну комісію, яку очолив Л. Кравчук



Червень 1991р. Верховна Рада затвердила концепцію Конституції



24 серпня 1991р. Акт про незалежність України суттєво змінив концепцію Конституції



1992, 1993рр. – було розроблено два варіанти проекту Конституції.



1994р. – Конституційна комісія була ліквідована через достроковий розпуск Верховної Ради



1994р. Утворено нову комісію, співголовами якої стали Л.Кучма та О. Мороз



8 червня 1995р. Верховна Рада і Президент підписали Конституційний договір, який регулював основні засади організації та функціонування місцевого самоврядування.



Лютий 1996р. Верховна Рада розпочала обговорення проекту Конституції



Початок **червня 1996р.** Президент підписав Указ про всенародне обговорення Конституції



28 червня 1996. - Верховна Рада прийняла нову Конституцію.
Відбулася "конституційна ніч"

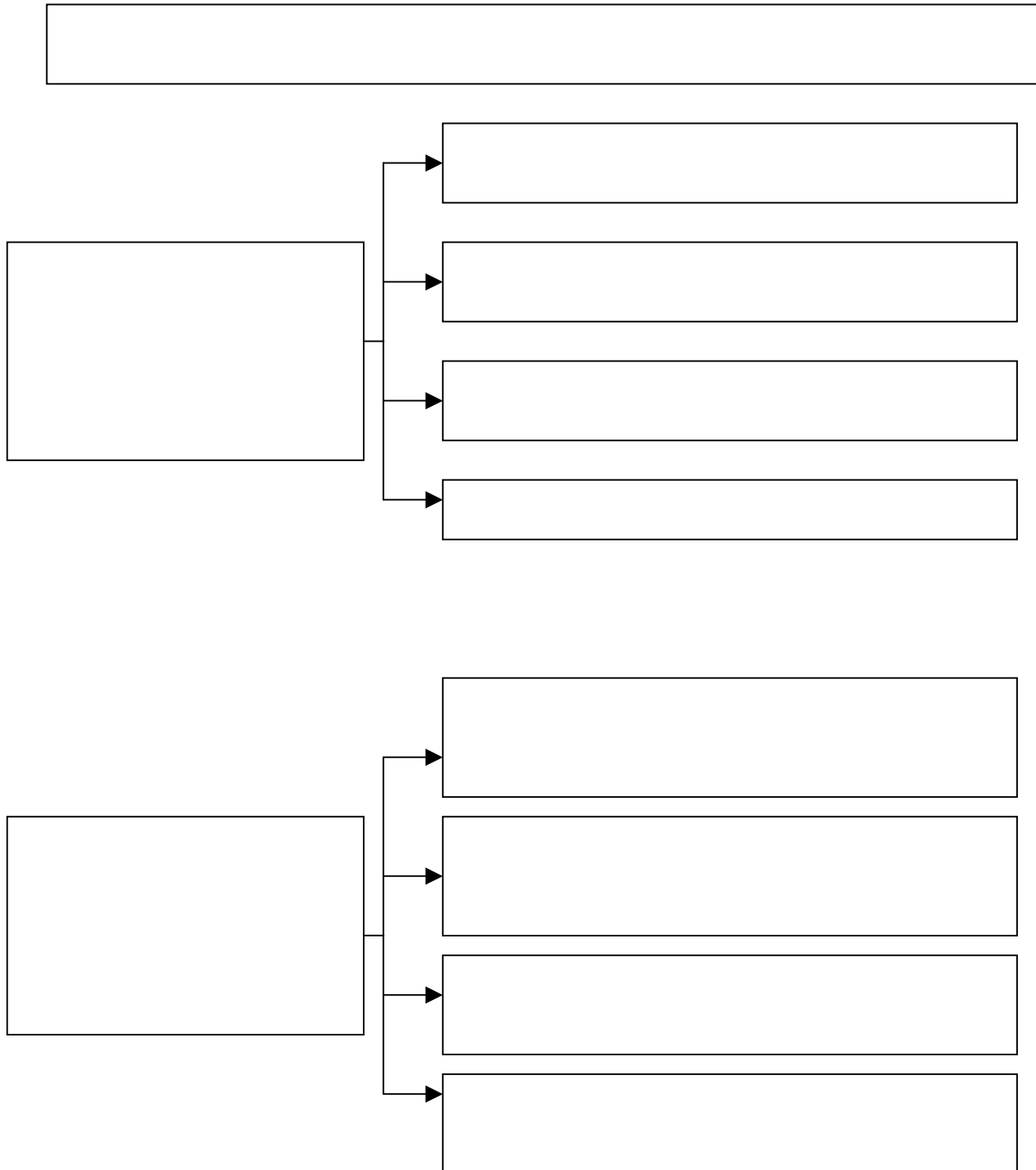

Особенности политической системы современной Украины

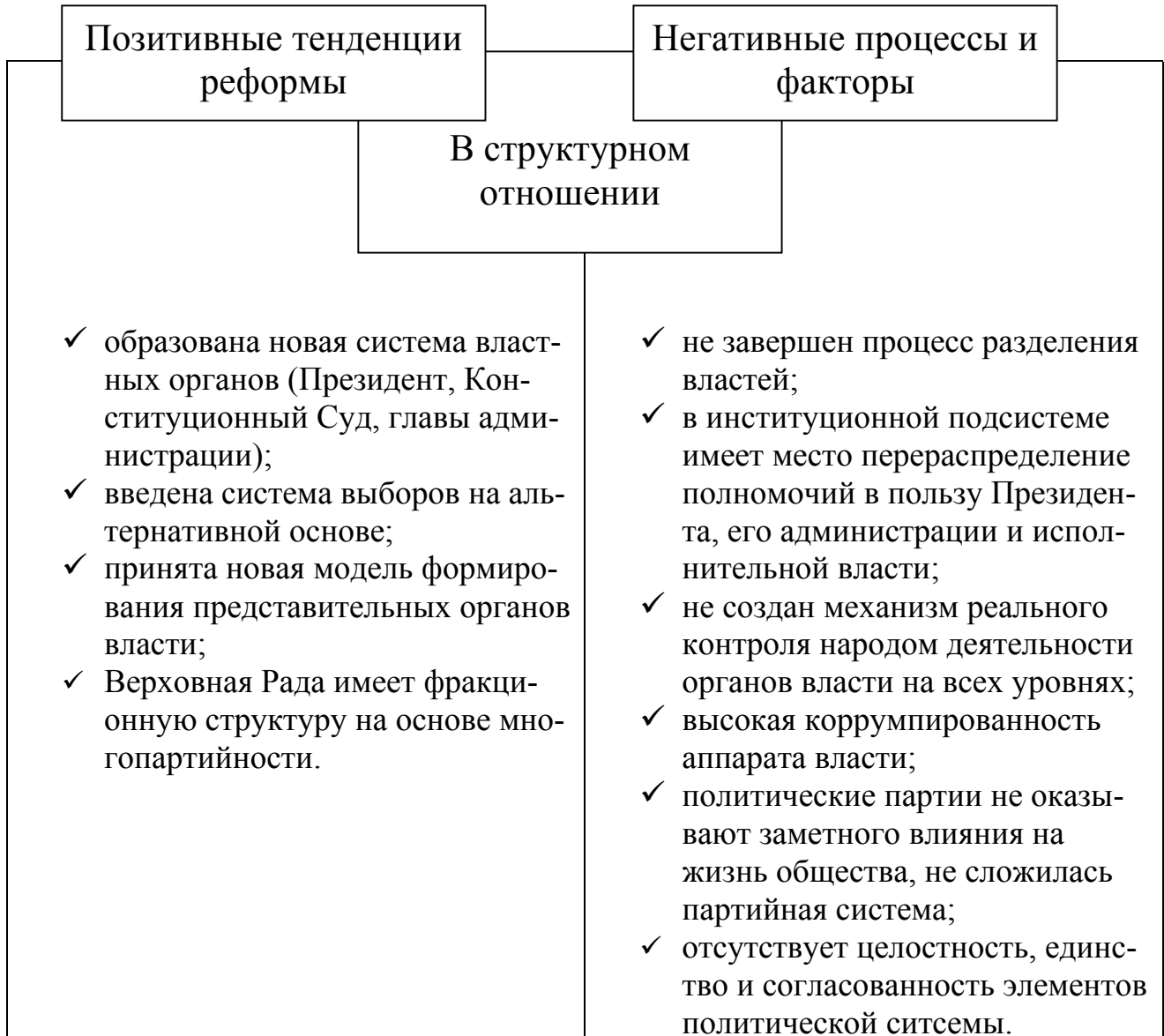

Этапы становления многопартийности в Украине

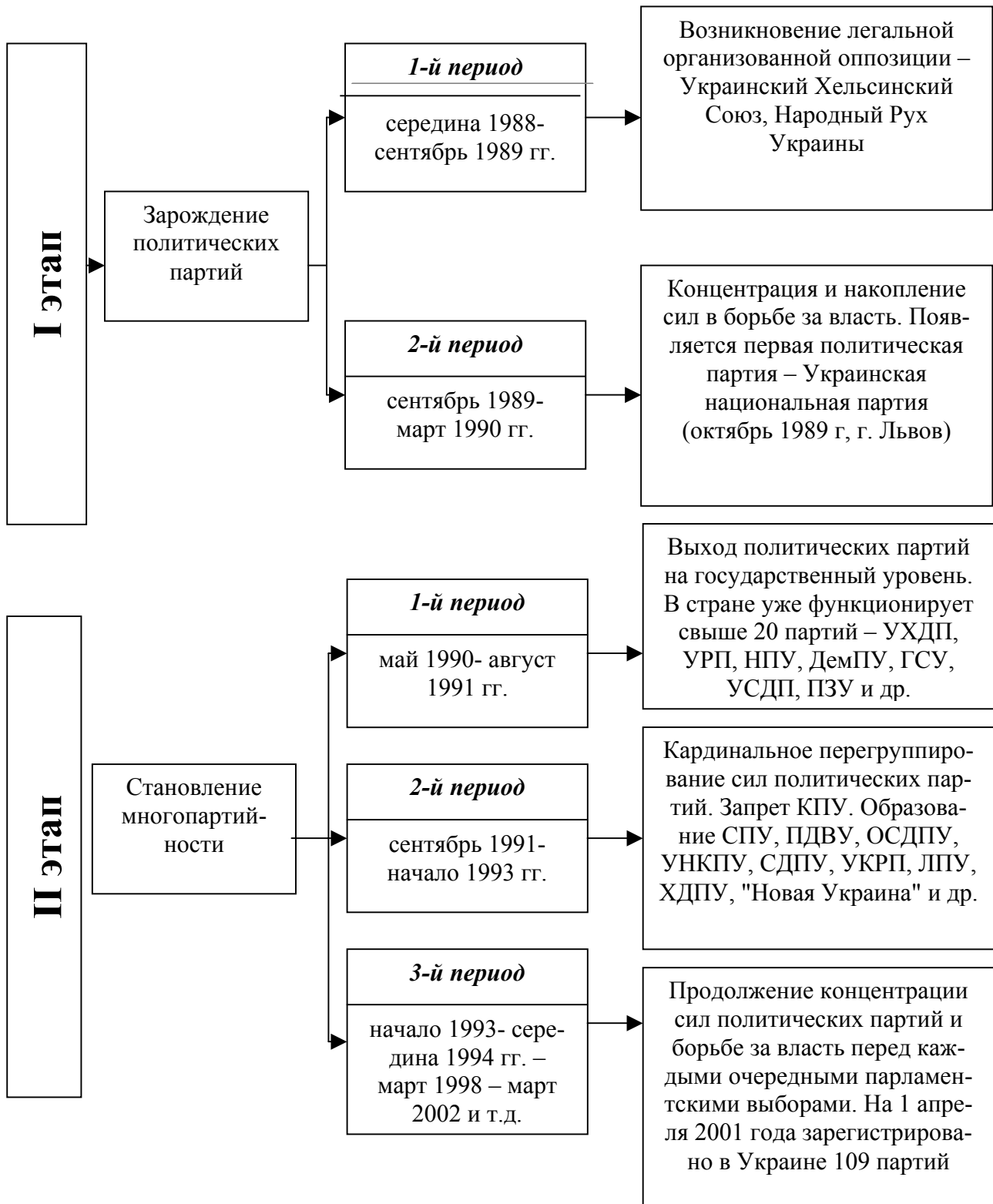

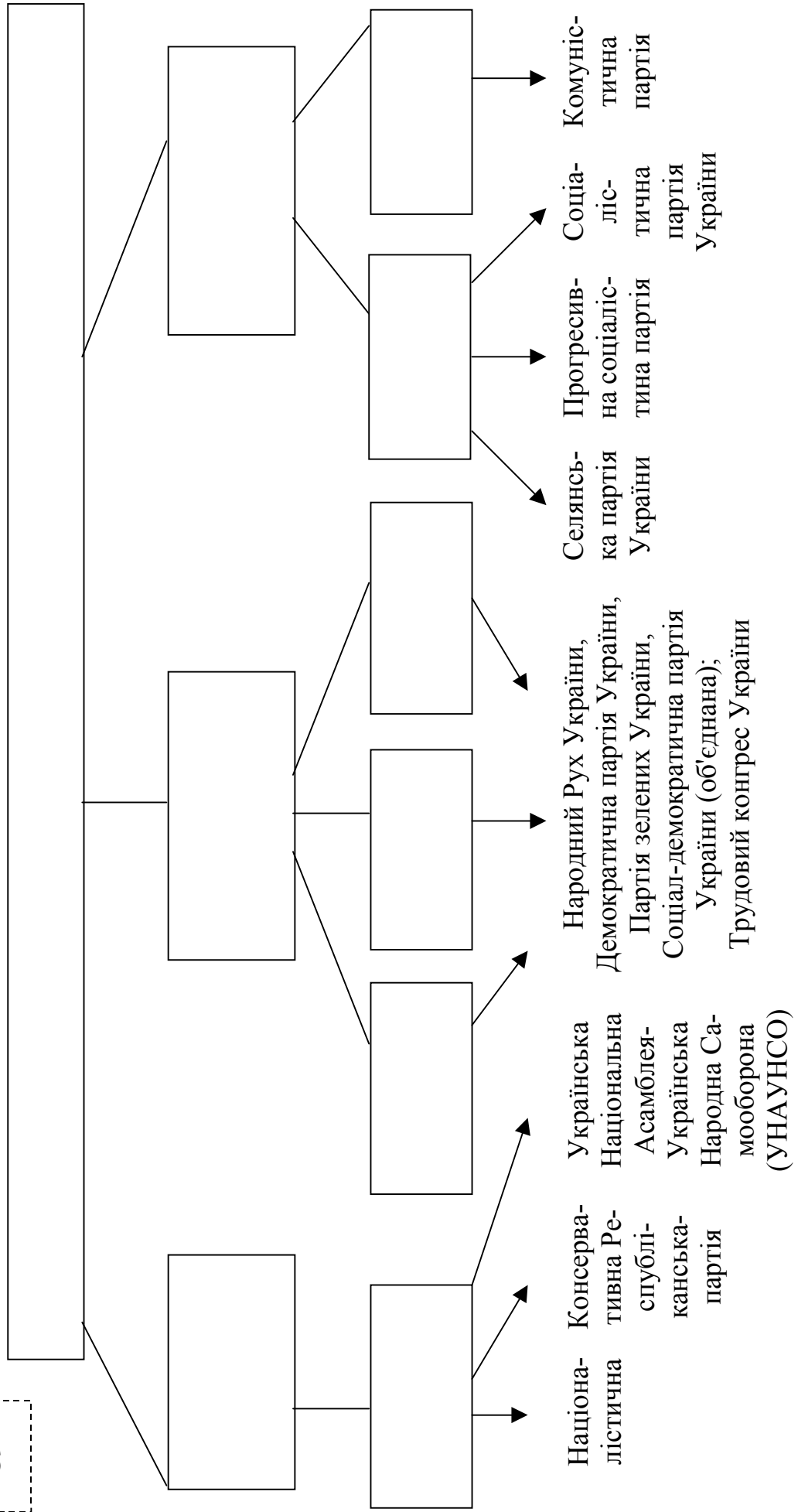

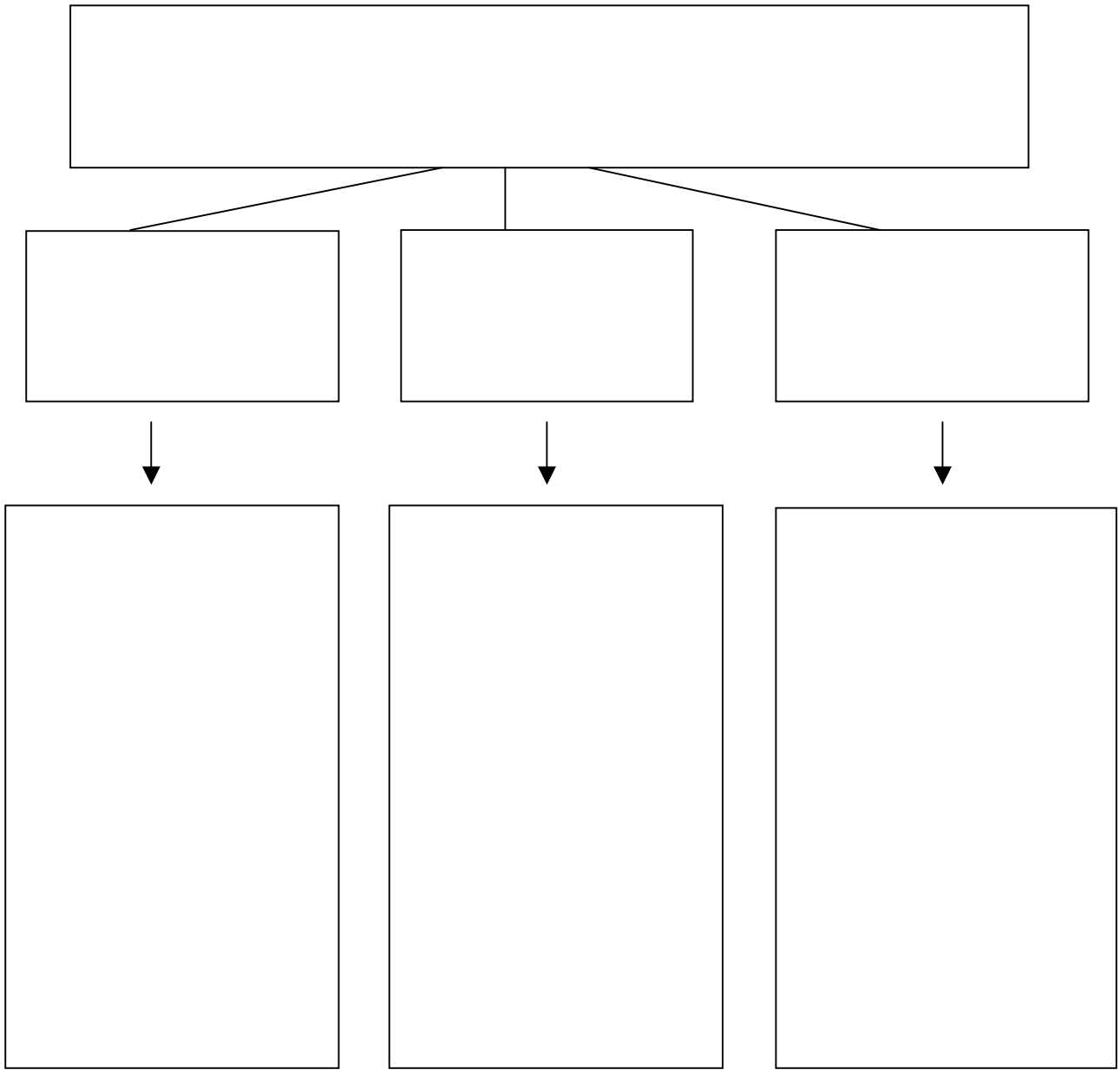

Інститут Президента в Україні

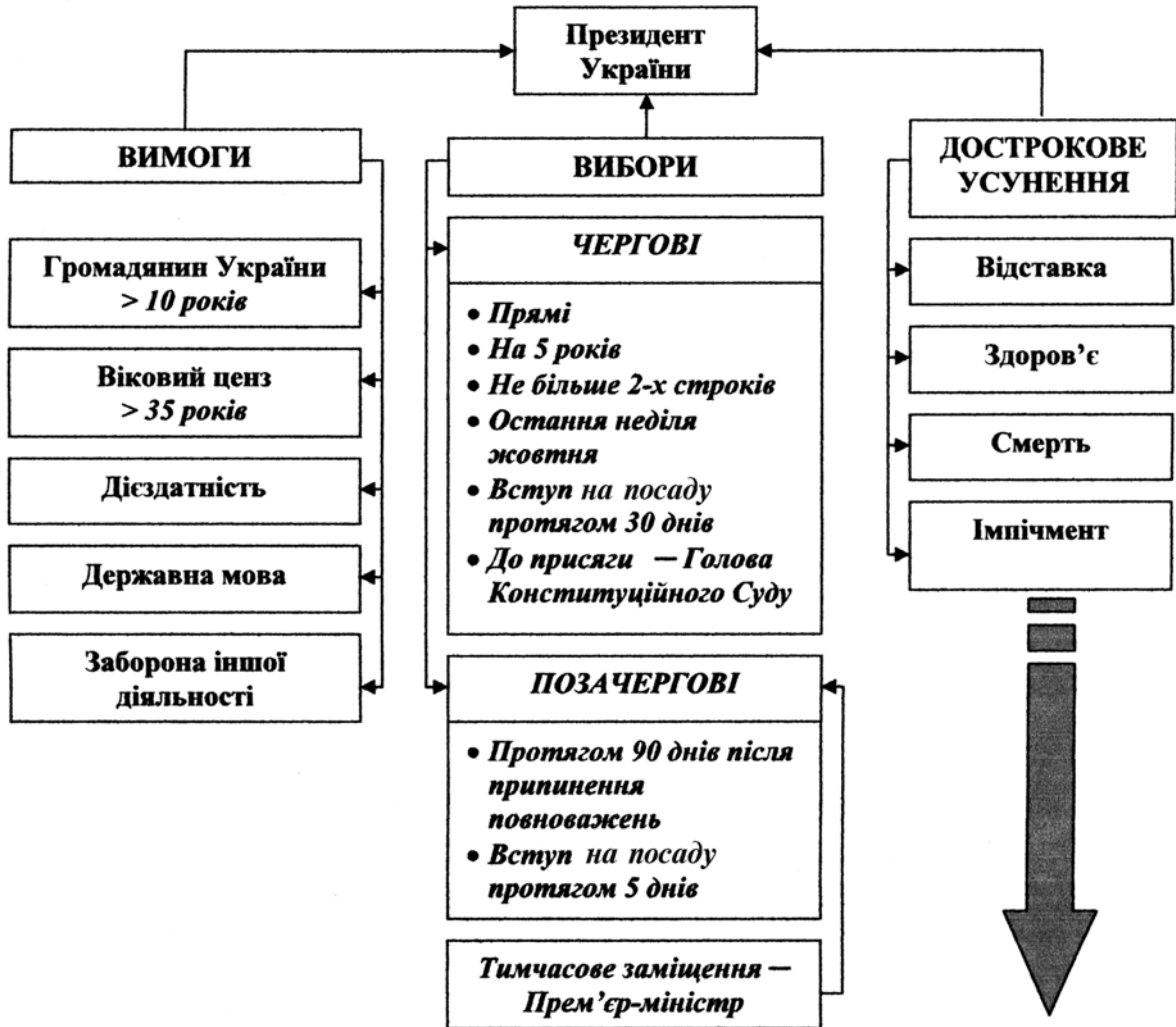

№№	Етапи	Учасники	Голосування
1.	Ініціатива	Верховна Рада	Проста більшість
2.	Розслідування	Тимчасова слідча комісія	
3.	Обвинувачення	Верховна Рада	Відносна більшість
4.	Перевірка	Конституційний Суд; Верховний Суд	
5.	Усунення	Верховна Рада	Кваліфікована більшість



Держава Україна

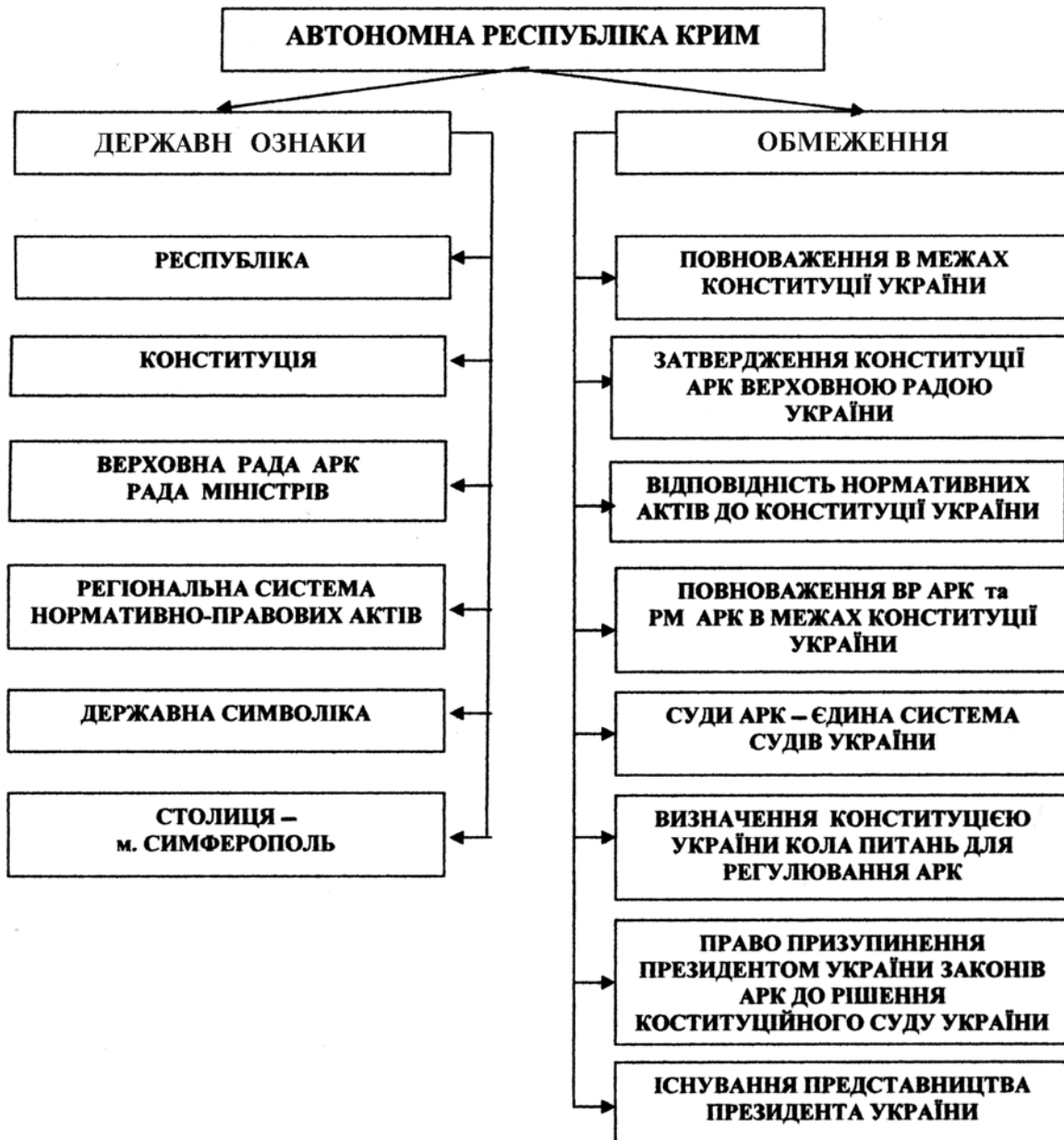

Структура Верховної Ради

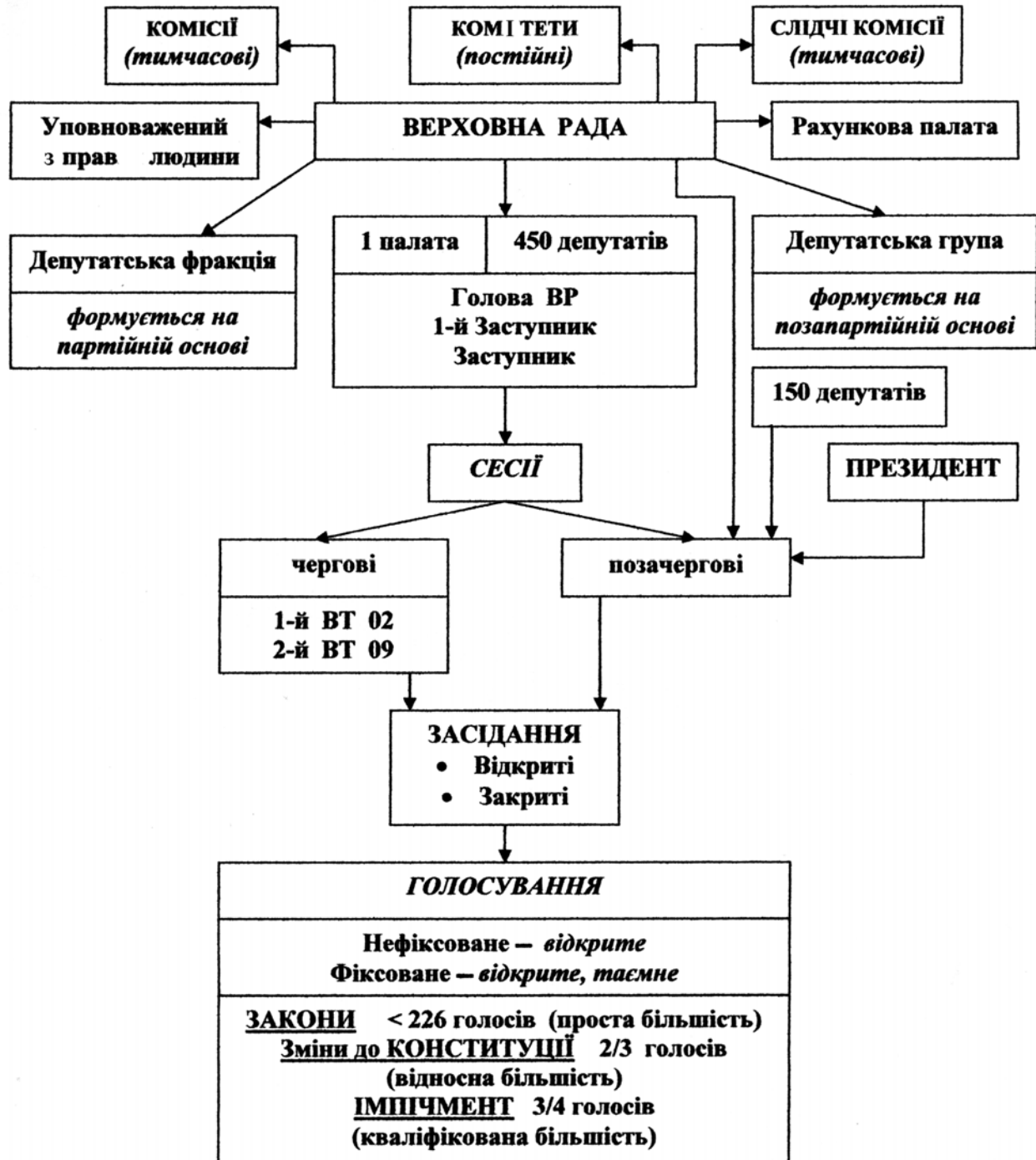

Кабінет Міністрів – орган виконавчої влади

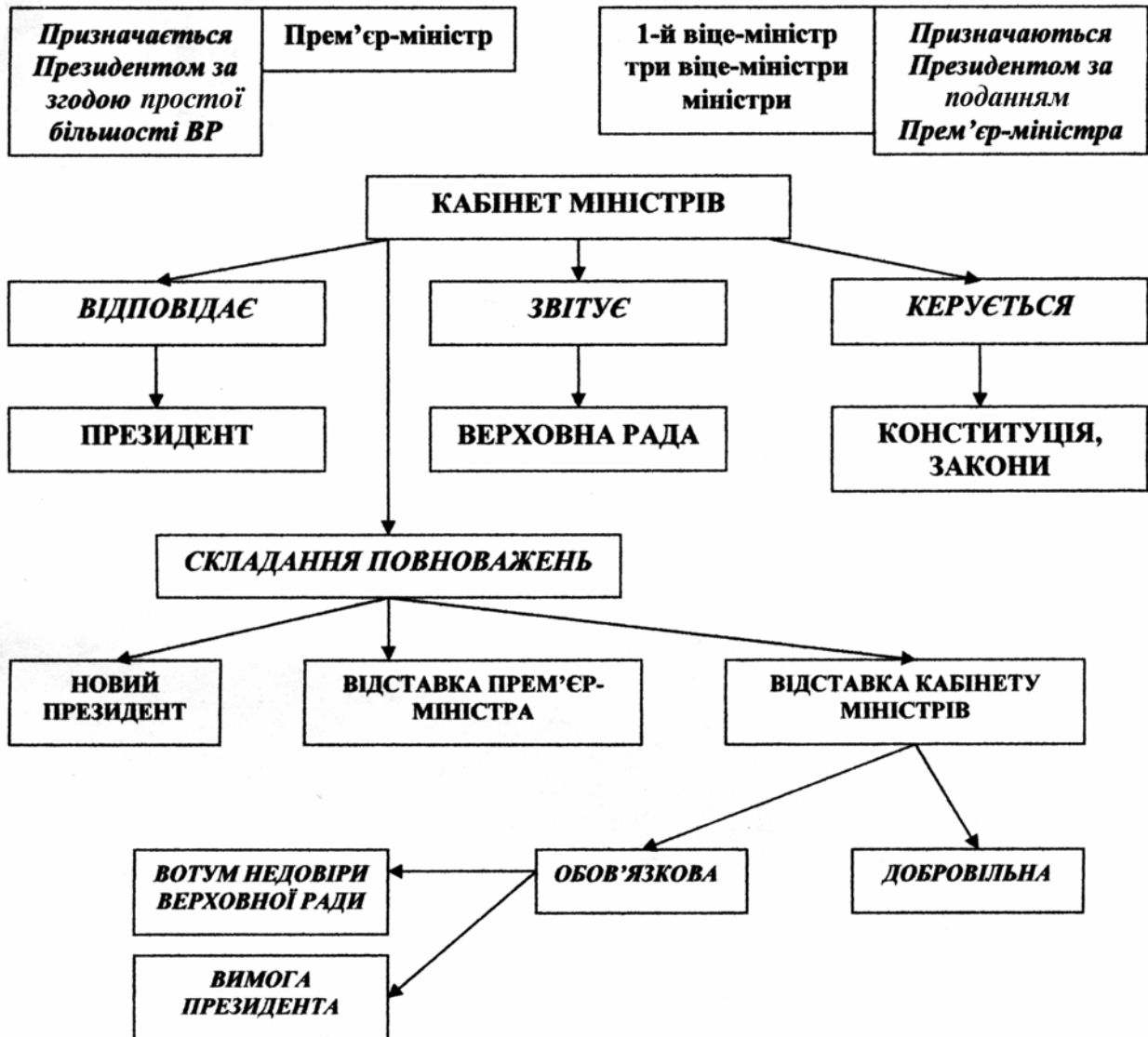

Органи місцевого самоврядування

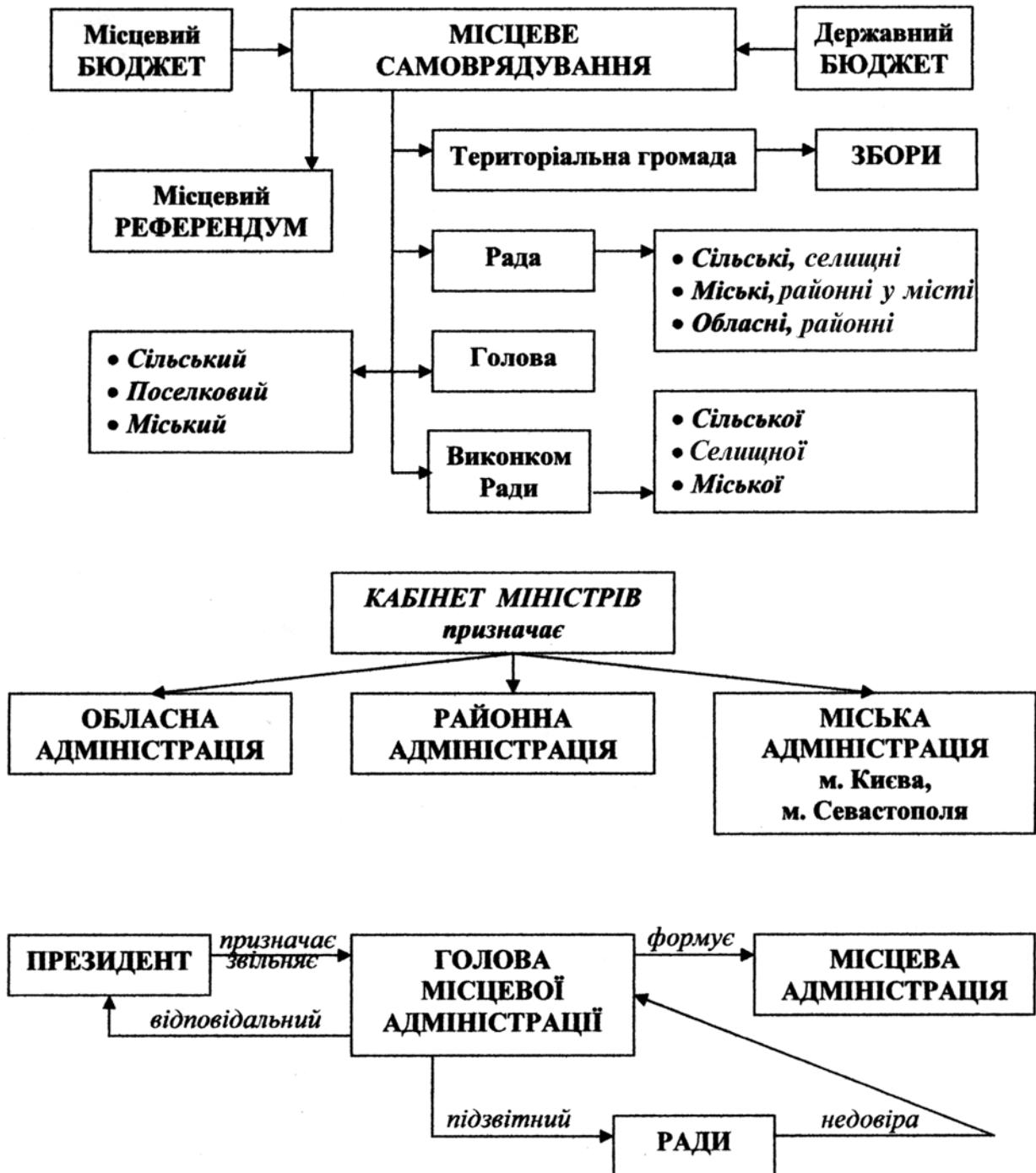

Використана література

Бойко О. Д. Історія України: Посібник.– К.: Видавничий центр "Академія", 2001. – 656 с.

Довідник з історії України (А-Я) / За ред. І.Підкови, Р.Шуста. – 2-е вид., доопр. і доповн. – К.: Генеза, 2001. – 1136 с.

Історія України / Керівник авторського колективу Ю. Зайцев. – Львів: Світ, 1996. – 488 с.

История Украины. Учебное пособие для иностранных студентов НГУ. – Днепропетровск: 2003. – 136 с.

Лановик Б.Д., Лазарович М.В. Історія України: Навчальний посібник. – 2-ге вид., перероб. і доп. – К.: Знання-Прес, 2003. – 733 с.

Литвин В.М., Мордвінцев В.М., Слюсаренко А.Г. Історія України: Навчальний посібник. – К.: Знання-Прес, 2002. – 669 с.

Политология для всех. Введение в политическую науку. Учебное пособие в двух частях. Часть I. – Днепропетровск: ОАО "Днепркнига", 2002, с. 212.

Політична історія України / Під редакцією В.І.Танцюри. – К.: Академія, 2001. – 488 с.

Політична історія України / Під редакцією Швидько Г.К. – Дніпропетровськ: Національна гірнича академія України, 2002. – 259 с.

Світлична В.В. Історія України: Навчальний посібник для студентів неісторичних спеціальностей вищих закладів освіти. Друге видання, виправлене і доповнене. – К.: Каравела; Львів: Новий Світ-2000, 2002. – 304 с.

Українська державність у ХХ сторіччі: Історико-політичний аналіз / О.Дергачов. – К.: Політична думка, 1996. – 448 с.

Харківська Н.І. Історія України в картах, схемах і таблицях. Навчальний посібник для 7-9 класів. – Харків: Світ дитинства, 2000. – 88 с.

Шевчук В.П., Тараненко М.Г. Історія української державності. Курс лекцій: Навчальний посібник. – К.: Либідь, 1999. – 480 с.

Щедрина И.Э. История Украины в схемах и таблицах. 10-11 классы. Учебное пособие. – К.: Академия, 2000. – 96 с.

Навчальне видання

Федорова Валентина Іванівна
Чекушина Юлія Миколаївна
Недосєкіна Тетяна Вікторівна

Історія України
в опорних конспектах
(Навчальний посібник)

Редакційно-видавничий комплекс
Комп'ютерна верстка – Федорова В.І.

Підписано до друку . Формат 30x42/4.
Папір Captain. Ризографія. Умовн. друк. арк. .
Обліково-видавн. арк. . Тираж 200 прим. Зам. №

Підготовлено до друку та видруковано
у Національному гірничому університеті
Свідоцтво про внесення до Державного реєстру ДК № 277.

49027, м. Дніпропетровськ, 27, просп. К.Маркса, 19.